

Strebenprofile mit Nut 10 mm

Der Rexroth Profilbaukasten mit Profilen mit Nut 10 mm in den Rastermaßen 40 mm, 45 mm, 50 mm und 60 mm deckt alle auf dem Weltmarkt gängigen Profilraster ab.

optimierter Konstruktion hohe Festigkeitswerte bei geringem Materialeinsatz. Damit steht Ihnen eine kostengünstige und stabile Lösung zur Verfügung, wenn Sie z. B. Tische, Schutzeinrichtungen oder Gestelle konstruieren.

Die Strebenprofile ...L mit Nut 10 mm (Rastermaße 40 mm, 45 mm und 50 mm, z. B. 50x50L) bieten dank computer-

Nut, Rastermaß, Zentralbohrung

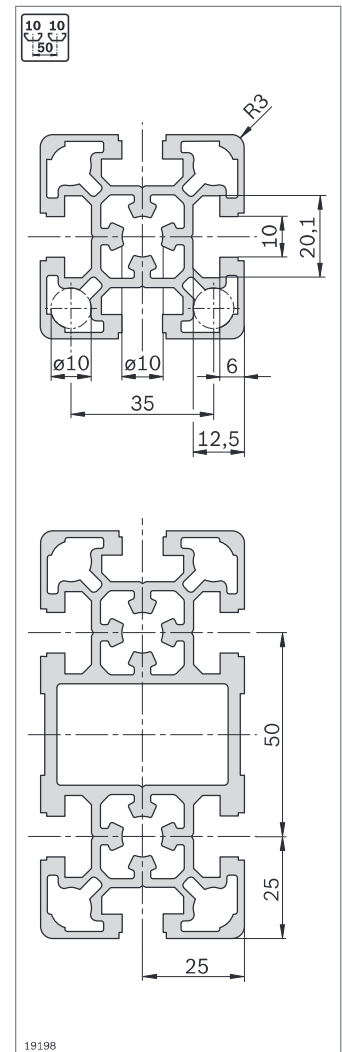
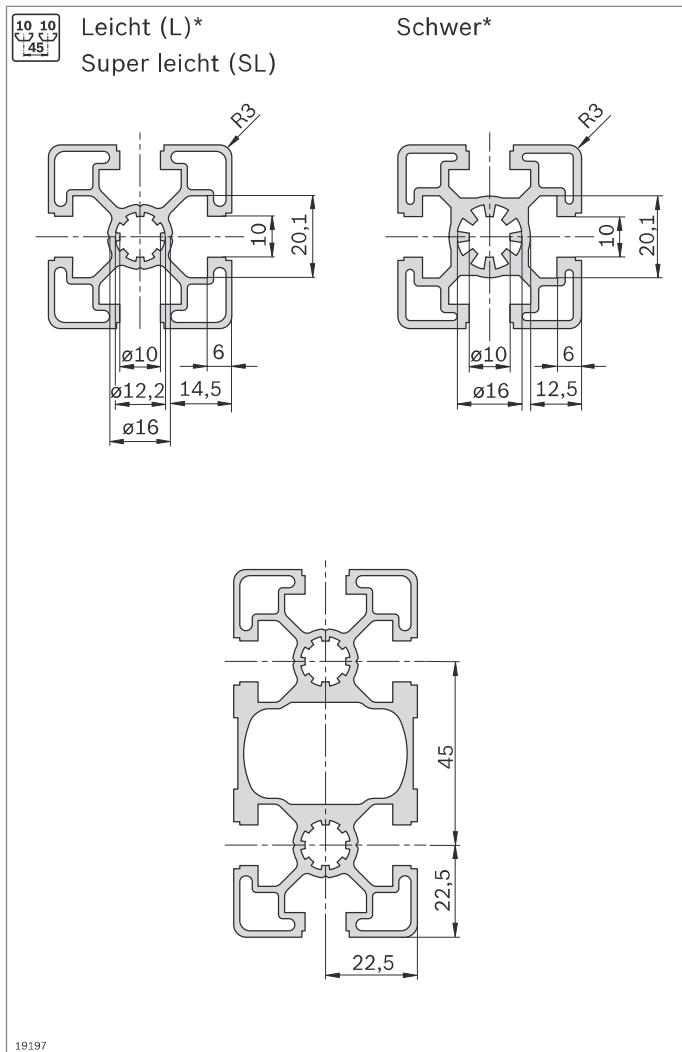
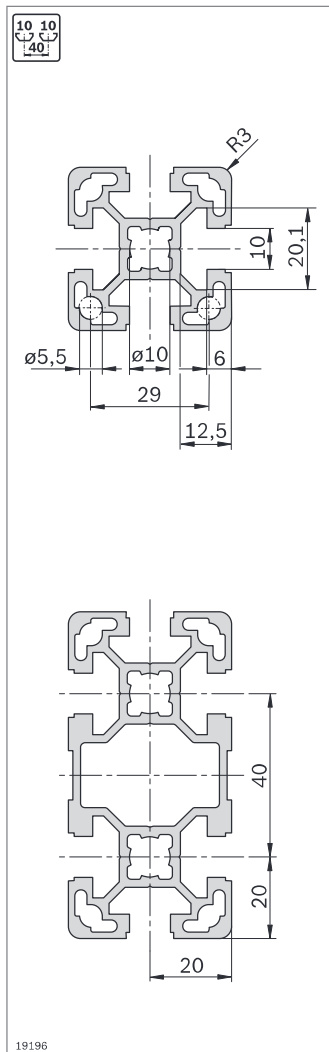

*) Folgende L-Profile besitzen die Nutgeometrie „schwer“:
45x90x90L; 45x90x90L 4N; 90x90L; 90x90L 4N; 90x90L 4NVS; 90x180L

Mindest-Profillängen (mm) bei ein- und beidseitigen Standard-Profilbearbeitungen nach Quick & Easy

	-	M12	M16	D9,8	D17/DB17	F1
-	50	60	120	50	60	60
M12	60	110	180	90	90	110
M16	120	180	240	150	170	170
D9,8	50	90	150	80	70	90
D17/DB17	60	90	170	70	80	90
F1	60	110	170	90	90	80

Für Einsatzfälle mit hohen Belastungen empfehlen wir Profile mit der besonders stabilen Nut 10 mm, z. B. für schwere Arbeitstische, Vorrichtungen, Maschinengestelle, Transportwagen, Schutzkabinen und Handhabungssysteme.

Aufgrund der besonders kräftigen konstruktiven Ausführung ermöglicht diese Nut Verbindungen von höchster Festigkeit.

Profilbearbeitung

The following table summarizes the dimensions shown in the technical drawings for each profile type:

Profile Type	Key Dimensions (mm)
D9,8	Ø9,8, p/2
D17	Ø17, 22,5
DB17	HT, Ø17, 22,5
M12	M12, 55
M16-D22	Ø22H9, 15,5, 115, M16
D28	90, 28, 33
M16	M16, 115
LF	22,5, Ø17, 22,5
LF-S	Ø17, 22,5
F1	(50), 20, 30, 18
F1/F1V	18, 30, 20
F2	18, 20, 30

40x40L

A = 5,6 cm²
 $I_x = 9,1 \text{ cm}^4$
 $I_y = 9,1 \text{ cm}^4$
 $W_x = 4,5 \text{ cm}^3$
 $W_y = 4,5 \text{ cm}^3$
 m = 1,5 kg/m

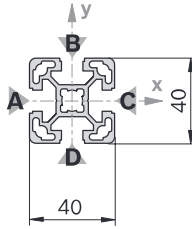

19199

Abdeckkappe	Farbe	ESD	Nr.
40x40 (1x)	Signalgrau	100	3 842 548 746
40x40 (1x)	Schwarz		20 3 842 548 747
Material:	PP		

Abdeckkappe mit Loch	Farbe	ESD	Nr.
40x40 (1x)	Signalgrau	20	3 842 548 782
40x40 (1x)	Schwarz		20 3 842 548 783
Material:	PP		

40x40L	L (mm)	Nr.
1 Stück	50 ... 6000	3 842 993 120 / L
1 Stück M12	60 ... 6000	3 842 993 121 / L
1 Stück M12	110 ... 6000	3 842 993 122 / L
1 Stück M12	90 ... 6000	3 842 993 123 / L
1 Stück D17	50 ... 6000	3 842 993 124 / L
1 Stück D17	80 ... 6000	3 842 993 125 / L
1 Stück D17	80 ... 6000	3 842 993 126 / L
1 Stück D9,8	80 ... 6000	3 842 993 129 / L
20 Stück	6070	3 842 529 339

Quick & Easy (S. 2-8, s. Ausklappseiten)

40x40L	Nr.
40x40L	3 842 993 724 / ...
Länge L (mm)	50 ... 6000
Standard-Profilbearbeitung (Mindestlänge beachten, S. 2-25)	M12 / D9,8 / D17 / DB17 / F1 (A) ¹⁾
Individuelle Profilbearbeitung (L _{max} = 5400 mm)	DI / DIS / MT / MTS / MI / MIS / DG ²⁾

¹⁾ An benannten Nuten

²⁾ DG_{max} = 45°; L_{min1} / L_{min2} = 370 / 440 mm

40x40L 0N

A = 6,3 cm²
 $I_x = 10,4 \text{ cm}^4$
 $I_y = 10,4 \text{ cm}^4$
 $W_x = 5,2 \text{ cm}^3$
 $W_y = 5,2 \text{ cm}^3$
 m = 1,7 kg/m

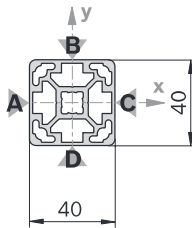

19200

40x40L 0N	L (mm)	Nr.
20 Stück	6070	3 842 540 954

Quick & Easy (S. 2-8, s. Ausklappseiten)

40x40L 0N	Nr.
40x40L 0N	3 842 993 760 / ...
Länge L (mm)	50 ... 6000
Standard-Profilbearbeitung (Mindestlänge beachten, S. 2-25)	M12 / D9,8 / D17 / DB17
Individuelle Profilbearbeitung (L _{max} = 5400 mm)	DI / DIS / MT / MTS / MI / MIS / DG ¹⁾

¹⁾ DG_{max} = 45°; L_{min1} / L_{min2} = 370 / 440 mm

Abdeckkappe: Siehe 40x40

40x40L 1N

A = 6,1 cm²
 $I_x = 9,8 \text{ cm}^4$
 $I_y = 10,3 \text{ cm}^4$
 $W_x = 4,7 \text{ cm}^3$
 $W_y = 5,1 \text{ cm}^3$
 m = 1,7 kg/m

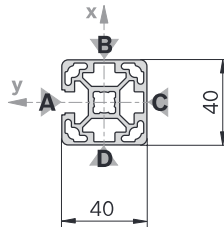

19201

40x40L 1N	L (mm)	Nr.
1 Stück	50 ... 6000	3 842 993 185 / L
1 Stück M12	110 ... 6000	3 842 993 186 / L
20 Stück	6070	3 842 529 361

Quick & Easy (S. 2-8, s. Ausklappseiten)

40x40L 1N	Nr.
40x40L 1N	3 842 993 719 / ...
Länge L (mm)	50 ... 6000
Standard-Profilbearbeitung (Mindestlänge beachten, S. 2-25)	M12 / D9,8 / D17 / DB17
Individuelle Profilbearbeitung (L _{max} = 5400 mm)	DI / DIS / MT / MTS / MI / MIS / DG ¹⁾

¹⁾ DG_{max} = 45°; L_{min1} / L_{min2} = 370 / 440 mm

Abdeckkappe: Siehe 40x40

40x40L 2N

A = 6,0 cm²
 I_x = 9,0 cm⁴
 I_y = 10,3 cm⁴
 W_x = 4,5 cm³
 W_y = 5,2 cm³
 m = 1,6 kg/m

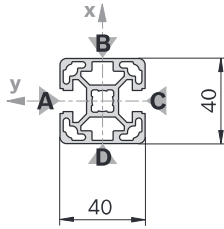

19202

Abdeckkappe: Siehe 40x40

40x40L 2N	L (mm)	Nr.
1 Stück	50 ... 6000	3 842 993 187 / L
1 Stück M12-M12	110 ... 6000	3 842 993 188 / L
20 Stück	6070	3 842 529 363

Quick & Easy (S. 2-8, s. Ausklappseiten)

40x40L 2N	3 842 993 720 / ...
Länge L (mm)	50 ... 6000
Standard-Profilbearbeitung (Mindestlänge beachten, S. 2-25)	M12 / D9,8 / D17 / DB17
Individuelle Profilbearbeitung (L _{max} = 5400 mm)	DI / DIS / MT / MTS / MI / MIS / DG ¹⁾

¹⁾ DG_{max} = 45°; L_{min1} / L_{min2} = 370 / 440 mm

40x40L 2NVS

A = 6,0 cm²
 I_x = 9,7 cm⁴
 I_y = 9,7 cm⁴
 W_x = 4,9 cm³
 W_y = 4,9 cm³
 m = 1,6 kg/m

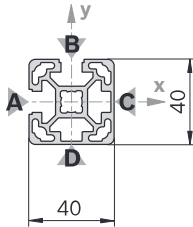

19203

Abdeckkappe: Siehe 40x40

40x40L 2NVS	L (mm)	Nr.
1 Stück	50 ... 6000	3 842 993 189 / L
1 Stück M12-M12	110 ... 6000	3 842 993 190 / L
20 Stück	6070	3 842 529 365

Quick & Easy (S. 2-8, s. Ausklappseiten)

40x40L 2NVS	3 842 993 721 / ...
Länge L (mm)	50 ... 6000
Standard-Profilbearbeitung (Mindestlänge beachten, S. 2-25)	M12 / D9,8 / D17 / DB17
Individuelle Profilbearbeitung (L _{max} = 5400 mm)	DI / DIS / MT / MTS / MI / MIS / DG ¹⁾

¹⁾ DG_{max} = 45°; L_{min1} / L_{min2} = 370 / 440 mm

40x40L 3N

A = 5,8 cm²
 I_x = 9,7 cm⁴
 I_y = 9,0 cm⁴
 W_x = 4,8 cm³
 W_y = 4,5 cm³
 m = 1,6 kg/m

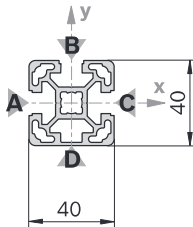

19204

Abdeckkappe: Siehe 40x40

40x40L 3N	L (mm)	Nr.
1 Stück	50 ... 6000	3 842 993 191 / L
1 Stück M12-M12	110 ... 6000	3 842 993 192 / L
20 Stück	6070	3 842 529 367

Quick & Easy (S. 2-8, s. Ausklappseiten)

40x40L 3N	3 842 993 722 / ...
Länge L (mm)	50 ... 6000
Standard-Profilbearbeitung (Mindestlänge beachten, S. 2-25)	M12 / D9,8 / D17 / DB17
Individuelle Profilbearbeitung (L _{max} = 5400 mm)	DI / DIS / MT / MTS / MI / MIS / DG ¹⁾

¹⁾ DG_{max} = 45°; L_{min1} / L_{min2} = 370 / 440 mm

40x30°

A = 6,2 cm²
 I_x = 9,4 cm⁴
 I_y = 11,8 cm⁴
 W_x = 4,7 cm³
 W_y = 5,9 cm³
 m = 1,7 kg/m

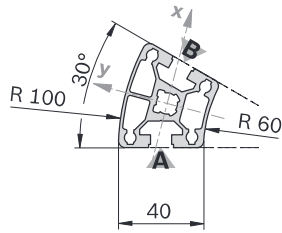

19205

40x30°

	L (mm)	Nr.
1 Stück	50 ... 6000	3 842 993 195 / L
12 Stück	6070	3 842 529 371

Quick & Easy (S. 2-8, s. Ausklappseiten)

40x30°	3 842 993 718 / ...
Länge L (mm)	50 ... 6000
Standard-Profilbearbeitung (Mindestlänge beachten, S. 2-25)	M12
Individuelle Profilbearbeitung	—

Abdeckkappe	Farbe	ESD	Nr.
40x30° (1x)	Signalgrau	20	3 842 551 014
40x30° (1x)	Schwarz	20	3 842 551 015

Material: PP

40x45°

A = 6,8 cm²
 I_x = 9,9 cm⁴
 I_y = 16,6 cm⁴
 W_x = 5,0 cm³
 W_y = 8,3 cm³
 m = 1,8 kg/m

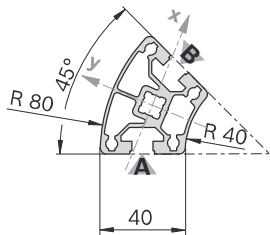

19206

40x45°

	L (mm)	Nr.
1 Stück	50 ... 6000	3 842 993 197 / L
12 Stück	6070	3 842 529 373

Quick & Easy (S. 2-8, s. Ausklappseiten)

40x45°	3 842 993 726 / ...
Länge L (mm)	50 ... 6000
Standard-Profilbearbeitung (Mindestlänge beachten, S. 2-25)	M12
Individuelle Profilbearbeitung	—

Abdeckkappe	Farbe	ESD	Nr.
40x45° (1x)	Signalgrau	20	3 842 551 016
40x45° (1x)	Schwarz	20	3 842 551 017

Material: PP

40x60°

A = 6,3 cm²
 I_x = 8,7 cm⁴
 I_y = 13,1 cm⁴
 W_x = 4,3 cm³
 W_y = 6,5 cm³
 m = 1,7 kg/m

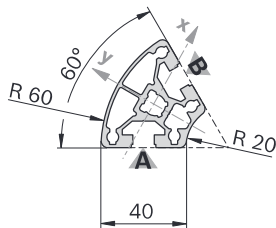

19207

40x60°

	L (mm)	Nr.
1 Stück	50 ... 6000	3 842 993 198 / L
12 Stück	6070	3 842 529 375

Quick & Easy (S. 2-8, s. Ausklappseiten)

40x60°	3 842 993 727 / ...
Länge L (mm)	50 ... 6000
Standard-Profilbearbeitung (Mindestlänge beachten, S. 2-25)	M12
Individuelle Profilbearbeitung	—

Abdeckkappe	Farbe	ESD	Nr.
40x60° (1x)	Signalgrau	20	3 842 551 018
40x60° (1x)	Schwarz	20	3 842 551 019

Material: PP

40x40L R

A = 5,0 cm²
 I_x = 7,2 cm⁴
 I_y = 7,2 cm⁴
 W_x = 3,6 cm³
 W_y = 3,6 cm³
 m = 1,3 kg/m

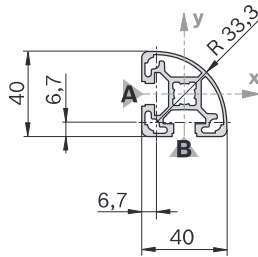

19208

40x40L R		L (mm)	Nr.
1 Stück		50 ... 6000	3 842 993 184 / L
20 Stück		6070	3 842 529 359

Quick & Easy (S. 2-8, s. Ausklappseiten)

40x40L R	3 842 993 725 / ...
Länge L (mm)	50 ... 6000
Standard-Profilbearbeitung (Mindestlänge beachten, S. 2-25)	M12 / DB17 (A,B) ¹⁾
Individuelle Profilbearbeitung	—

¹⁾ An benannten Nuten

Abdeckkappe	Farbe	ESD		Nr.
40x40 R (1x)	Signalgrau			20 3 842 548 784
40x40 R (1x)	Schwarz			20 3 842 548 785

Material: PP

40x40 HR

A = 5,5 cm²
 I_x = 8,1 cm⁴
 I_y = 7,6 cm⁴
 W_x = 4,0 cm³
 W_y = 3,6 cm³
 m = 1,5 kg/m

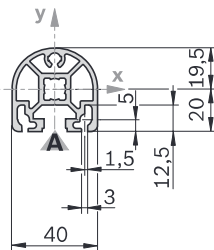

19209

40x40 HR		L (mm)	Nr.
1 Stück		50 ... 6000	3 842 993 256 / L
1 Stück		M12 110 ... 6000	3 842 993 257 / L
20 Stück		6070	3 842 529 381

Quick & Easy (S. 2-8, s. Ausklappseiten)

40x40 HR	3 842 993 723 / ...
Länge L (mm)	50 ... 6000
Standard-Profilbearbeitung (Mindestlänge beachten, S. 2-25)	M12 / DB17
Individuelle Profilbearbeitung (L _{max} = 5400 mm)	DI / DIS / MT / MTS / MI / MIS / DG ¹⁾

¹⁾ DG_{max} = 45°; L_{min1} / L_{min2} = 370 / 440 mm

Abdeckkappe	Farbe	ESD		Nr.
40x40 HR (1x)	Signalgrau			20 3 842 548 786
40x40 HR (1x)	Schwarz			20 3 842 548 787

Material: PP

Abdeckkappe mit Loch¹⁾	Farbe	ESD		Nr.
40x40 HR (1x)	Signalgrau			20 3 842 548 786
40x40 HR (1x)	Schwarz			20 3 842 548 787

Material: PP

¹⁾ Abdeckkappe auch als Abdeckkappe mit Loch nutzbar; Loch wird ausgebrochen

40x80L

A = 9,9 cm²
 $I_x = 63,4 \text{ cm}^4$
 $I_y = 17,3 \text{ cm}^4$
 $W_x = 15,9 \text{ cm}^3$
 $W_y = 8,7 \text{ cm}^3$
 m = 2,7 kg/m

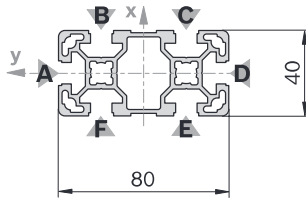

19210

Abdeckkappe	Farbe	ESD	Nr.
40x80 (1x)	Signalgrau		20 3 842 548 748
40x80 (1x)	Schwarz		20 3 842 548 749

Material: PP

Abdeckkappe mit Loch	Farbe	ESD	Nr.
40x80 (1x)	Signalgrau		20 3 842 548 788
40x80 (1x)	Schwarz		20 3 842 548 789

Material: PP

40x80L	L (mm)	Nr.
1 Stück	50 ... 6000	3 842 993 130 / L
1 Stück M12	60 ... 6000	3 842 993 131 / L
1 Stück M12	110... 6000	3 842 993 132 / L
1 Stück D17	80 ... 6000	3 842 993 135 / L
1 Stück D17	80 ... 6000	3 842 993 136 / L
1 Stück D17V	60 ... 6000	3 842 993 137 / L
1 Stück D17V	80 ... 6000	3 842 993 138 / L
12 Stück	6070	3 842 529 341

Profilbearbeitung: M12: In allen Kernzügen
 D17: In Nuten B/F, C/E
 D17V: In Nuten A/D

Quick & Easy (S. 2-8, s. Ausklappseiten)

40x80L	3 842 993 728 / ...
Länge L (mm)	50 ... 6000
Standard-Profilbearbeitung (Mindestlänge beachten, S. 2-25)	M12 / D9,8 / D17 / DB17 / F1 (A,D) ¹⁾
Individuelle Profilbearbeitung (L _{max} = 5400 mm)	DI / DIS / MT / MTS / MI / MIS / DG ²⁾

¹⁾ An benannten Nuten

²⁾ DG_{max} = 45°; L_{min1} / L_{min2} = 439 / 578 mm

40x80L 2N

A = 10,9 cm²
 $I_x = 66,6 \text{ cm}^4$
 $I_y = 20,8 \text{ cm}^4$
 $W_x = 16,6 \text{ cm}^3$
 $W_y = 10,4 \text{ cm}^3$
 m = 2,9 kg/m

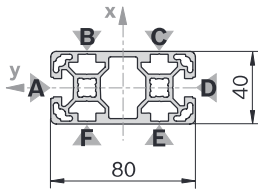

33094

Abdeckkappe: Siehe 40x80

40x80L 2N	L (mm)	Nr.
12 Stück	6070	3 842 555 650

Quick & Easy (S. 2-8, s. Ausklappseiten)

40x80L 2N	3 842 993 768 / ...
Länge L (mm)	50 ... 6000
Standard-Profilbearbeitung (Mindestlänge beachten, S. 2-25)	M12 / D9,8 / D17 / DB17 / F1 (A,D) ¹⁾
Individuelle Profilbearbeitung (L _{max} = 5400 mm)	DI / DIS / MT / MTS / MI / MIS / DG ²⁾

¹⁾ An benannten Nuten

²⁾ DG_{max} = 45°; L_{min1} / L_{min2} = 439 / 578 mm

40x80L 4N

A = 10,4 cm²
 $I_x = 65,2 \text{ cm}^4$
 $I_y = 19,1 \text{ cm}^4$
 $W_x = 16,3 \text{ cm}^3$
 $W_y = 9,9 \text{ cm}^3$
 m = 2,8 kg/m

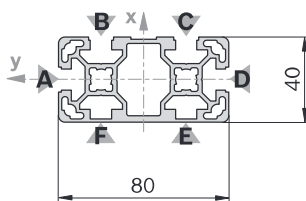

19211

Abdeckkappe: Siehe 40x80

40x80L 4N	L (mm)	Nr.
1 Stück	50 ... 6000	3 842 993 424 / L
12 Stück	6070	3 842 536 484

Quick & Easy (S. 2-8, s. Ausklappseiten)

40x80L 4N	3 842 993 729 / ...
Länge L (mm)	50 ... 6000
Standard-Profilbearbeitung (Mindestlänge beachten, S. 2-25)	M12 / D9,8 / D17 / DB17 / F1 (A,D) ¹⁾
Individuelle Profilbearbeitung (L _{max} = 5400 mm)	DI / DIS / MT / MTS / MI / MIS / DG ²⁾

¹⁾ An benannten Nuten

²⁾ DG_{max} = 45°; L_{min1} / L_{min2} = 439 / 578 mm

40x80L 2NVS

A = 10,7 cm²
 I_x = 67,8 cm⁴
 I_y = 19,0 cm⁴
 W_x = 17,0 cm³
 W_y = 9,5 cm³
 m = 2,9 kg/m

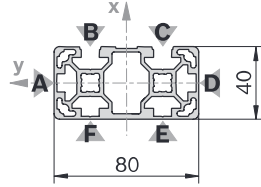

33093

Abdeckkappe: Siehe 40x80

40x80L 2NVS		L (mm)	Nr.
12 Stück		6070	3 842 555 649

Quick & Easy (S. 2-8, s. Ausklappseiten)

40x80 L 2NVS		3 842 993 767 / ...	
Länge L (mm)		50 ... 6000	
Standard-Profilbearbeitung (Mindestlänge beachten, S. 2-25)		M12 / D9,8 / D17 / DB17	
Individuelle Profilbearbeitung (L _{max} = 5400 mm)		DI / DIS / MT / MTS / MI / MIS / DG ¹⁾	

¹⁾ DG_{max} = 45°; L_{min1} / L_{min2} = 439 / 578 mm

40x80L 3NVS

A = 10,6 cm²
 I_x = 67,8 cm⁴
 I_y = 19,0 cm⁴
 W_x = 17,0 cm³
 W_y = 9,5 cm³
 m = 2,9 kg/m

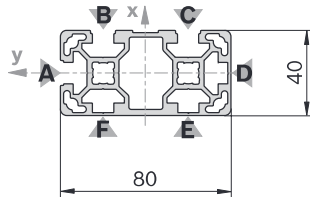

19212

Abdeckkappe: Siehe 40x80

40x80L 3NVS		L (mm)	Nr.
1 Stück		50 ... 6000	3 842 993 654 / L
12 Stück		6070	3 842 538 330

Quick & Easy (S. 2-8, s. Ausklappseiten)

40x80L 3NVS		3 842 993 753 / ...	
Länge L (mm)		50 ... 6000	
Standard-Profilbearbeitung (Mindestlänge beachten, S. 2-25)		M12 / D9,8 / D17 / DB17	
Individuelle Profilbearbeitung (L _{max} = 5400 mm)		DI / DIS / MT / MTS / MI / MIS / DG ¹⁾	

¹⁾ DG_{max} = 45°; L_{min1} / L_{min2} = 439 / 578 mm

40x80x80L

A = 15,4 cm²
 I_x = 96,6 cm⁴
 I_y = 96,6 cm⁴
 W_x = 24,2 cm³
 W_y = 24,2 cm³
 m = 4,2 kg/m

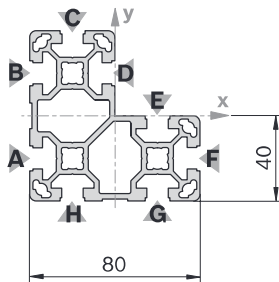

19213

40x80x80L		L (mm)	Nr.
1 Stück		50 ... 6000	3 842 993 193 / L
8 Stück		6070	3 842 537 827

Quick & Easy (S. 2-8, s. Ausklappseiten)

40x80x80L		3 842 993 730 / ...	
Länge L (mm)		50 ... 6000	
Standard-Profilbearbeitung (Mindestlänge beachten, S. 2-25)		M12 / D9,8 / D17 / DB17	
Individuelle Profilbearbeitung (L _{max} = 5400 mm)		DI / DIS / MT / MTS / MI / MIS / DG ¹⁾	

¹⁾ DG_{max} = 45°; L_{min1} / L_{min2} = 439 / 578 mm

Abdeckkappe	Farbe	ESD		Nr.
40x80x80 (1x)	Signalgrau		20	3 842 548 790
40x80x80 (1x)	Schwarz		20	3 842 548 791

Material: PP

40x120L

A = 15,5 cm²
 $I_x = 203,2 \text{ cm}^4$
 $I_y = 27,8 \text{ cm}^4$
 $W_x = 33,9 \text{ cm}^3$
 $W_y = 13,9 \text{ cm}^3$
 m = 4,2 kg/m

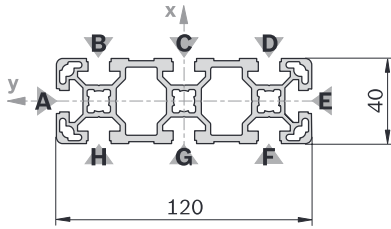

19214

Abdeckkappe	Farbe	ESD	Nr.
40x40 (1x)	Signalgrau	100	3 842 548 746
40x80 (1x)	Signalgrau	20	3 842 548 748
40x40 (1x)	Schwarz	20	3 842 548 747
40x80 (1x)	Schwarz	20	3 842 548 749

Material: PP

Hinweis:

Für das Profil 40x120L benötigen Sie folgende Abdeckkappen-Kombination: 1x 40x40 und 1x 40x80

40x120L	L (mm)	Nr.
1 Stück	50 ... 6000	3 842 993 139 / L
1 Stück M12	60 ... 6000	3 842 993 140 / L
1 Stück M12-M12	110 ... 6000	3 842 993 141 / L
1 Stück D17-D17	80 ... 6000	3 842 993 142 / L
1 Stück D17V-D17V	90 ... 6000	3 842 993 225 / L
8 Stück	6070	3 842 537 824

Profilbearbeitung: M12: In allen Kernzügen
 D17: In Nuten B/H, C/G, D/F
 D17V: In Nuten A/E

Quick & Easy (S. 2-8, s. Ausklappseiten)

40x120L	Nr.
40x120L	3 842 993 716 / ...
Länge L (mm)	50 ... 6000
Standard-Profilbearbeitung (Mindestlänge beachten, S. 2-25)	M12 / D9,8 (B,C,D,F, G,H) ¹⁾ / D17 (B,C,D,F, G,H) ¹⁾ / DB17 / F1 (A,E) ¹⁾
Individuelle Profilbearbeitung (L _{max} = 5400 mm)	DI / DIS / MT / MTS / MI / MIS / DG ²⁾

¹⁾ An benannten Nuten
²⁾ DG_{max} = 45°; L_{min1} / L_{min2} = 439 / 578 mm

40x160L

A = 20,5 cm²
 $I_x = 466,7 \text{ cm}^4$
 $I_y = 37,2 \text{ cm}^4$
 $W_x = 58,3 \text{ cm}^3$
 $W_y = 18,6 \text{ cm}^3$
 m = 5,5 kg/m

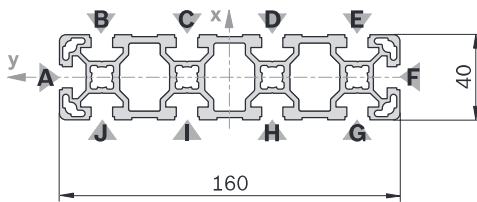

19215

Abdeckkappe	Farbe	ESD	Nr.
40x80 (2x)	Signalgrau	20	3 842 548 748
40x80 (2x)	Schwarz	20	3 842 548 749

Material: PP

40x160L	L (mm)	Nr.
1 Stück	50 ... 6000	3 842 993 143 / L
1 Stück M12	60 ... 6000	3 842 993 144 / L
1 Stück M12-M12	110 ... 6000	3 842 993 145 / L
1 Stück D17-D17	80 ... 6000	3 842 993 146 / L
6 Stück	6070	3 842 529 345

Profilbearbeitung: M12: In allen Kernzügen
 D17: In Nuten B/J, C/I, D/H, E/G

Quick & Easy (S. 2-8, s. Ausklappseiten)

40x160L	Nr.
40x160L	3 842 993 717 / ...
Länge L (mm)	80 ... 6000
Standard-Profilbearbeitung (Mindestlänge beachten, S. 2-25)	M12 / D9,8 (B,C,D,E,G,H, I,J) ¹⁾ / D17 (B,C,D,E,G,H, I,J) ¹⁾ / DB17 / F1 (A,F) ¹⁾
Individuelle Profilbearbeitung (L _{max} = 5400 mm)	DI / DIS / MT / MTS / MI / MIS / DG ²⁾

¹⁾ An benannten Nuten
²⁾ DG_{max} = 45°; L_{min1} / L_{min2} = 439 / 578 mm

80x80L

A = 18,2 cm²
 I_x = 132,1 cm⁴
 I_y = 132,1 cm⁴
 W_x = 33,0 cm³
 W_y = 33,0 cm³
 m = 4,9 kg/m

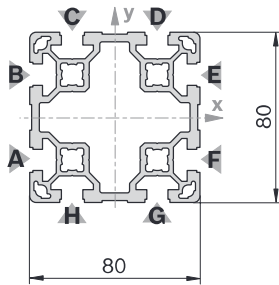

19216

80x80L	L (mm)	Nr.
1 Stück	50 ... 6000	3 842 993 133 / L
1 Stück M12	60 ... 6000	3 842 993 134 / L
1 Stück M12	110 ... 6000	3 842 993 147 / L
1 Stück M12	90 ... 6000	3 842 993 148 / L
1 Stück D17	60 ... 6000	3 842 993 149 / L
1 Stück D17	80 ... 6000	3 842 993 150 / L
1 Stück D17	80 ... 6000	3 842 993 151 / L
6 Stück	6070	3 842 529 347

Profilbearbeitung: M12: In allen Kernzügen
 D17: In Nuten A/F, B/E
 D17V: In Nuten C/H, D/G

Quick & Easy (S. 2-8, s. Ausklappseiten)

80x80L	3 842 993 674 / ...
Länge L (mm)	50 ... 6000
Standard-Profilbearbeitung (Mindestlänge beachten, S. 2-25)	M12 / D9,8 / D17 / DB17 / F1
Individuelle Profilbearbeitung (L _{max} = 5400 mm)	DI / DIS / MT / MTS / MI / MIS / DG ¹⁾

¹⁾ DG_{max} = 45°; L_{min1} / L_{min2} = 439 / 578 mm

Abdeckkappe	Farbe	ESD	Nr.
80x80 (1x)	Signalgrau	20	3 842 548 750
80x80 (1x)	Schwarz	20	3 842 548 751

Material: PP

80x80L 4N

A = 19,3 cm²
 I_x = 142,5 cm⁴
 I_y = 142,5 cm⁴
 W_x = 35,6 cm³
 W_y = 35,6 cm³
 m = 5,2 kg/m

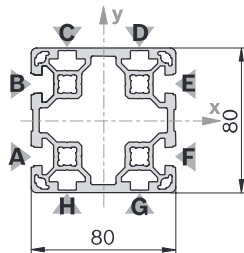

33095

80x80L 4N	L (mm)	Nr.
6 Stück	6070	3 842 555 651

Quick & Easy (S. 2-8, s. Ausklappseiten)

80x80L 4N	3 842 993 769 / ...
Länge L (mm)	50 ... 6000
Standard-Profilbearbeitung (Mindestlänge beachten, S. 2-25)	M12 / D9,8 / D17 / DB17 F1 (A, B, E, F) ¹⁾
Individuelle Profilbearbeitung (L _{max} = 5400 mm)	DI / DIS / MT / MTS / MI / MIS / DG ²⁾

¹⁾ An benannten Nuten

²⁾ DG_{max} = 45°; L_{min1} / L_{min2} = 439 / 578 mm

Abdeckkappe	Farbe	ESD	Nr.
80x80 (1x)	Signalgrau	20	3 842 548 750
80x80 (1x)	Schwarz	20	3 842 548 751

Material: PP

80x80L 4NVS

$A = 19,3 \text{ cm}^2$
 $I_x = 142,5 \text{ cm}^4$
 $I_y = 142,5 \text{ cm}^4$
 $W_x = 35,6 \text{ cm}^3$
 $W_y = 35,6 \text{ cm}^3$
 $m = 5,2 \text{ kg/m}$

10 10
140
19416

Abdeckkappe: Siehe 80x80

80x80L 4NVS	L (mm)	Nr.
1 Stück	50 ... 6000	3 842 993 658 / L
6 Stück	6070	3 842 538 334

Quick & Easy (S. 2-8, s. Ausklappseiten)

80x80L 4NVS	3 842 993 758 / ...
Länge L (mm)	50 ... 6000
Standard-Profilbearbeitung (Mindestlänge beachten, S. 2-25)	M12 / D9,8 / D17 / DB17
Individuelle Profilbearbeitung ($L_{\max} = 5400 \text{ mm}$)	DI / DIS / MT / MTS / MI / MIS / DG ¹⁾

¹⁾ $DG_{\max} = 45^\circ$; $L_{\min1} / L_{\min2} = 439 / 578 \text{ mm}$

80x80L 6N

$A = 18,8 \text{ cm}^2$
 $I_x = 134,1 \text{ cm}^4$
 $I_y = 140,9 \text{ cm}^4$
 $W_x = 33,5 \text{ cm}^3$
 $W_y = 36,2 \text{ cm}^3$
 $m = 5,1 \text{ kg/m}$

10 10
140
19417

Abdeckkappe: Siehe 80x80

80x80L 6N	L (mm)	Nr.
1 Stück	50 ... 6000	3 842 993 423 / L
6 Stück	6070	3 842 536 481

Quick & Easy (S. 2-8, s. Ausklappseiten)

80x80L 6N	3 842 993 675 / ...
Länge L (mm)	50 ... 6000
Standard-Profilbearbeitung (Mindestlänge beachten, S. 2-25)	M12 / D9,8 / D17 / DB17 / F1 (A,C,F) ¹⁾
Individuelle Profilbearbeitung ($L_{\max} = 5400 \text{ mm}$)	DI / DIS / MT / MTS / MI / MIS / DG ²⁾

¹⁾ An benannten Nuten

²⁾ $DG_{\max} = 45^\circ$; $L_{\min1} / L_{\min2} = 439 / 578 \text{ mm}$

40x120x120L

$A = 24,6 \text{ cm}^2$
 $I_x = 318,0 \text{ cm}^4$
 $I_y = 318,0 \text{ cm}^4$
 $W_x = 42,2 \text{ cm}^3$
 $W_y = 42,2 \text{ cm}^3$
 $m = 6,7 \text{ kg/m}$

10 10
140
19418

Abdeckkappe	Farbe	ESD	Nr.
40x40 (5x)	Signalgrau	100	3 842 548 746
40x80 (2x)	Signalgrau	20	3 842 548 748
40x40 (1x)	Signalgrau	100	3 842 548 746
40x40 (5x)	Schwarz	20	3 842 548 747
40x80 (2x)	Schwarz	20	3 842 548 749
40x40 (1x)	Schwarz	20	3 842 548 747

Material: PP

Hinweis:

Für das Profil 40x120x120L benötigen Sie folgende Abdeckkappen-Kombination: 5x 40x40 oder 2x 40x80 und 1x 40x40

40x120x120L	L (mm)	Nr.
1 Stück	50 ... 6000	3 842 993 653 / L
4 Stück	6070	3 842 538 287

Quick & Easy (S. 2-8, s. Ausklappseiten)

40x120x120L	3 842 993 757 / ...
Länge L (mm)	50 ... 6000
Standard-Profilbearbeitung (Mindestlänge beachten, S. 2-25)	M12 / D9,8 (B,C,J,K) ¹⁾ / D17 / DB17 (A,B,C,D,I, J,K,L) ¹⁾ / F1 (D,I) ¹⁾
Individuelle Profilbearbeitung ($L_{\max} = 5400 \text{ mm}$)	DI / DIS / MT / MTS / MI / MIS / DG ²⁾

¹⁾ An benannten Nuten

²⁾ $DG_{\max} = 45^\circ$; $L_{\min1} / L_{\min2} = 420 / 540 \text{ mm}$

80x120L

A = 25,6 cm²
 I_x = 389,2 cm⁴
 I_y = 192,8 cm⁴
 W_x = 64,9 cm³
 W_y = 48,2 cm³
 m = 6,9 kg/m

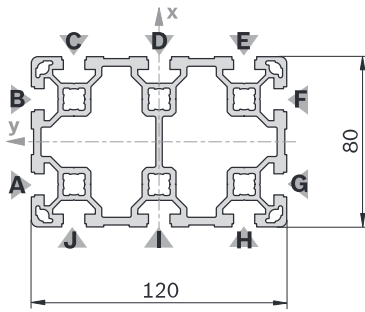

19419

Abdeckkappe	Farbe	ESD	Nr.
80x120 (1x)	Signalgrau	20	3 842 548 792
80x120 (1x)	Schwarz	20	3 842 548 793

Material: PP

80x120L	L (mm)	Nr.
1 Stück	50 ... 6000	3 842 993 201 / L
1 Stück M12	60 ... 6000	3 842 993 202 / L
1 Stück M12-M12	110 ... 6000	3 842 993 203 / L
1 Stück D17-D17	80 ... 6000	3 842 993 204 / L
1 Stück D17V-D17V	90 ... 6000	3 842 993 229 / L
4 Stück	6070	3 842 537 828

Profilbearbeitung: M12: In allen Kernzügen
 D17: In Nuten C/J, D/I, E/H
 D17V: In Nuten A/G, B/F

Quick & Easy (S. 2-8, s. Ausklappseiten)

80x120L	Nr.
80x120L	3 842 993 672 / ...
Länge L (mm)	50 ... 6000
Standard-Profilbearbeitung (Mindestlänge beachten, S. 2-25)	M12 / D9,8 (C,D,E,H,I, J) ¹⁾ / D17 (C,D,E,H,I,J) ¹⁾ / DB17 / F1 (A,F) ¹⁾
Individuelle Profilbearbeitung (L _{max} = 5400 mm)	DI / DIS / MT / MTS / MI / MIS / DG ²⁾

¹⁾ An benannten Nuten

²⁾ DG_{max} = 45°; L_{min1} / L_{min2} = 439 / 578 mm

80x160L

A = 32,9 cm²
 I_x = 850,7 cm⁴
 I_y = 253,4 cm⁴
 W_x = 106,3 cm³
 W_y = 63,4 cm³
 m = 8,9 kg/m

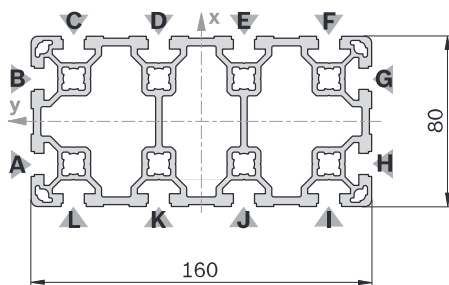

19420

Abdeckkappe	Farbe	ESD	Nr.
80x80 (2x)	Signalgrau	20	3 842 548 750
80x80 (2x)	Schwarz	20	3 842 548 751

Material: PP

80x160L	L (mm)	Nr.
1 Stück	50 ... 6000	3 842 993 127 / L
1 Stück M12	60 ... 6000	3 842 993 128 / L
1 Stück M12-M12	110 ... 6000	3 842 993 152 / L
1 Stück M12-D17	90 ... 6000	3 842 993 153 / L
1 Stück D17-D17	60 ... 6000	3 842 993 154 / L
1 Stück D17-D17	80 ... 6000	3 842 993 155 / L
1 Stück D17V-D17V	90 ... 6000	3 842 993 226 / L
3 Stück	6070	3 842 529 349

Profilbearbeitung: M12: In allen Kernzügen
 D17: In Nuten C/L, D/K, E/J, F/I
 D17V: In Nuten A/H, B/G

Quick & Easy (S. 2-8, s. Ausklappseiten)

80x160L	Nr.
80x160L	3 842 993 673 / ...
Länge L (mm)	80 ... 6000
Standard-Profilbearbeitung (Mindestlänge beachten, S. 2-25)	M12 / D9,8 (C,D,E,F,I, J,K,L) ¹⁾ / D17 (C,D,E,F,I,J, K,L) ¹⁾ / DB17 / F1 (A,G) ¹⁾
Individuelle Profilbearbeitung (L _{max} = 5400 mm)	DI / DIS / MT / MTS / MI / MIS / DG ²⁾

¹⁾ An benannten Nuten

²⁾ DG_{max} = 45°; L_{min1} / L_{min2} = 460 / 620 mm

45x45L

A = 6,0 cm²
 $I_x = 11,7 \text{ cm}^4$
 $I_y = 11,7 \text{ cm}^4$
 $W_x = 5,2 \text{ cm}^3$
 $W_y = 5,2 \text{ cm}^3$
 m = 1,6 kg/m

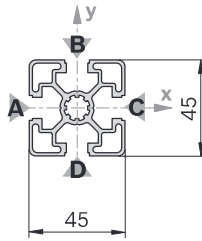

19421

Abdeckkappe	Farbe	ESD	Nr.
45x45 (1x)	Signalgrau	100	3 842 548 752
45x45 (1x)	Schwarz	20	3 842 548 753
Material:	PP		

Abdeckkappe mit Loch	Farbe	ESD	Nr.
45x45 (1x)	Signalgrau	20	3 842 548 796
45x45 (1x)	Schwarz	20	3 842 548 797
Material:	PP		

45x45L ON

A = 6,7 cm²
 $I_x = 13,5 \text{ cm}^4$
 $I_y = 13,5 \text{ cm}^4$
 $W_x = 6,0 \text{ cm}^3$
 $W_y = 6,0 \text{ cm}^3$
 m = 1,8 kg/m

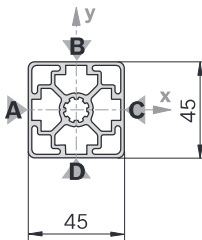

19422

Abdeckkappe: Siehe 45x45

45x45L	L (mm)	Nr.
1 Stück	50 ... 6000	3 842 992 425 / L
1 Stück M12	60 ... 6000	3 842 992 426 / L
1 Stück M12-M12	110 ... 6000	3 842 992 427 / L
1 Stück M12-D17	90 ... 6000	3 842 992 960 / L
1 Stück D9,8-D9,8	80 ... 6000	3 842 992 967 / L
1 Stück D17	60 ... 6000	3 842 992 953 / L
1 Stück D17-D17	80 ... 6000	3 842 992 954 / L
1 Stück D17-D17V	80 ... 6000	3 842 992 956 / L
20 Stück	6070	3 842 553 611

Quick & Easy (S. 2-8, s. Ausklappseiten)

45x45L	3 842 993 737 / ...
Länge L (mm)	50 ... 6000
Standard-Profilbearbeitung (Mindestlänge beachten, S. 2-25)	M12 / D9,8 / D17 / DB17 / F1 (A) ¹⁾
Individuelle Profilbearbeitung (L _{max} = 5400 mm)	DI / DIS / MT / MTS / MI / MIS / DG ²⁾

¹⁾ An benannten Nuten

²⁾ DG_{max} = 45°; L_{min1} / L_{min2} = 378 / 456 mm

45x45L ON	L (mm)	Nr.
20 Stück	6070	3 842 540 955

Quick & Easy (S. 2-8, s. Ausklappseiten)

45x45L ON	3 842 993 761 / ...
Länge L (mm)	50 ... 6000
Standard-Profilbearbeitung (Mindestlänge beachten, S. 2-25)	M12 / D9,8 / D17 / DB17
Individuelle Profilbearbeitung (L _{max} = 5400 mm)	DI / DIS / MT / MTS / MI / MIS / DG ¹⁾

¹⁾ DG_{max} = 45°; L_{min1} / L_{min2} = 378 / 456 mm

45x45L 1N

A = 6,5 cm²
 I_x = 12,6 cm⁴
 I_y = 13,5 cm⁴
 W_x = 5,5 cm³
 W_y = 6,0 cm³
 m = 1,8 kg/m

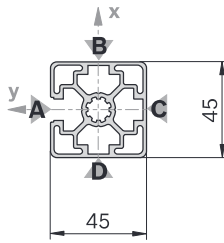

19423

Abdeckkappe: Siehe 45x45

45x45L 1N		L (mm)	Nr.
1 Stück		50 ... 5600	3 842 992 401 / L
20 Stück		5600	3 842 506 956

Quick & Easy (S. 2-8, s. Ausklappseiten)

45x45L 1N		3 842 993 738 / ...
Länge L (mm)	50 ... 5600	
Standard-Profilbearbeitung (Mindestlänge beachten, S. 2-25)	M12 / D9,8 / D17 / DB17	
Individuelle Profilbearbeitung (L _{max} = 4900 mm)	DI / DIS / MT / MTS / MI / MIS / DG ¹⁾	

¹⁾ DG_{max} = 45°; L_{min1} / L_{min2} = 378 / 456 mm

45x45L 2N

A = 6,4 cm²
 I_x = 11,6 cm⁴
 I_y = 13,5 cm⁴
 W_x = 5,2 cm³
 W_y = 6,0 cm³
 m = 1,7 kg/m

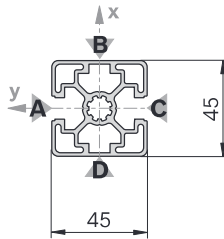

19424

Abdeckkappe: Siehe 45x45

45x45L 2N		L (mm)	Nr.
1 Stück		50 ... 5600	3 842 992 403 / L
20 Stück		5600	3 842 506 958

Quick & Easy (S. 2-8, s. Ausklappseiten)

45x45L 2N		3 842 993 739 / ...
Länge L (mm)	50 ... 5600	
Standard-Profilbearbeitung (Mindestlänge beachten, S. 2-25)	M12 / D9,8 / D17 / DB17	
Individuelle Profilbearbeitung (L _{max} = 4900 mm)	DI / DIS / MT / MTS / MI / MIS / DG ¹⁾	

¹⁾ DG_{max} = 45°; L_{min1} / L_{min2} = 378 / 456 mm

45x45L 2NVS

A = 6,4 cm²
 I_x = 12,6 cm⁴
 I_y = 12,6 cm⁴
 W_x = 5,6 cm³
 W_y = 5,6 cm³
 m = 1,7 kg/m

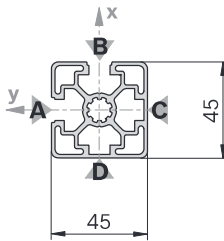

19425

Abdeckkappe: Siehe 45x45

45x45L 2NVS		L (mm)	Nr.
1 Stück		50 ... 5600	3 842 992 402 / L
20 Stück		5600	3 842 506 957

Quick & Easy (S. 2-8, s. Ausklappseiten)

45x45L 2NVS		3 842 993 740 / ...
Länge L (mm)	50 ... 5600	
Standard-Profilbearbeitung (Mindestlänge beachten, S. 2-25)	M12 / D9,8 / D17 / DB17	
Individuelle Profilbearbeitung (L _{max} = 4900 mm)	DI / DIS / MT / MTS / MI / MIS / DG ¹⁾	

¹⁾ DG_{max} = 45°; L_{min1} / L_{min2} = 378 / 456 mm

45x45L 3N

A = 6,2 cm²
 $I_x = 12,6 \text{ cm}^4$
 $I_y = 11,7 \text{ cm}^4$
 $W_x = 5,4 \text{ cm}^3$
 $W_y = 5,2 \text{ cm}^3$
 m = 1,7 kg/m

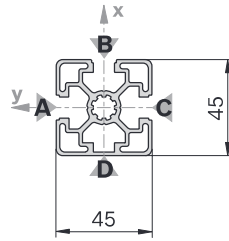

19426

Abdeckkappe: Siehe 45x45

45x45L 3N

L (mm) Nr.

1 Stück		50 ... 5600	3 842 992 404 / L
20 Stück		5600	3 842 506 959

Quick & Easy (S. 2-8, s. Ausklappseiten)

45x45L 3N	3 842 993 741 / ...
Länge L (mm)	50 ... 5600
Standard-Profilbearbeitung (Mindestlänge beachten, S. 2-25)	M12 / D9,8 / D17 / DB17
Individuelle Profilbearbeitung (L _{max} = 4900 mm)	DI / DIS / MT / MTS / MI / MIS / DG ¹⁾

¹⁾ DG_{max} = 45°; L_{min1} / L_{min2} = 378 / 456 mm

45x30°

A = 6,9 cm²
 $I_x = 12,7 \text{ cm}^4$
 $I_y = 15,2 \text{ cm}^4$
 $W_x = 5,0 \text{ cm}^3$
 $W_y = 5,3 \text{ cm}^3$
 m = 1,9 kg/m

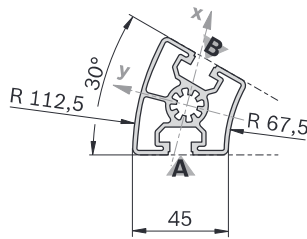

19427

45x30°

L (mm) Nr.

1 Stück		50 ... 5600	3 842 993 013 / L
20 Stück		5600	3 842 524 040

Quick & Easy (S. 2-8, s. Ausklappseiten)

45x30°	3 842 993 733 / ...
Länge L (mm)	50 ... 5600
Standard-Profilbearbeitung (Mindestlänge beachten, S. 2-25)	M12
Individuelle Profilbearbeitung	—

Abdeckkappe	Farbe	ESD		Nr.
45x30° (1x)	Signalgrau	20		3 842 551 020
45x30° (1x)	Schwarz		20	3 842 551 021

Material: PP

45x45°

A = 7,6 cm²
 $I_x = 13,4 \text{ cm}^4$
 $I_y = 21,4 \text{ cm}^4$
 $W_x = 5,2 \text{ cm}^3$
 $W_y = 6,4 \text{ cm}^3$
 m = 2,0 kg/m

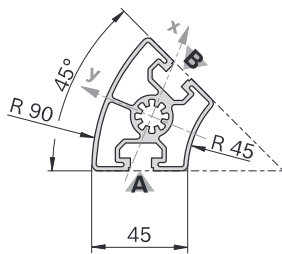

19428

45x45°

L (mm) Nr.

1 Stück		50 ... 5600	3 842 993 014 / L
20 Stück		5600	3 842 524 043

Quick & Easy (S. 2-8, s. Ausklappseiten)

45x45°	3 842 993 735 / ...
Länge L (mm)	50 ... 5600
Standard-Profilbearbeitung (Mindestlänge beachten, S. 2-25)	M12
Individuelle Profilbearbeitung	—

Abdeckkappe	Farbe	ESD		Nr.
45x45° (1x)	Signalgrau	20		3 842 551 022
45x45° (1x)	Schwarz		20	3 842 551 023

Material: PP

45x60°

A = 6,8 cm²
 I_x = 11,4 cm⁴
 I_y = 16,9 cm⁴
 W_x = 4,4 cm³
 W_y = 5,2 cm³
 m = 1,8 kg/m

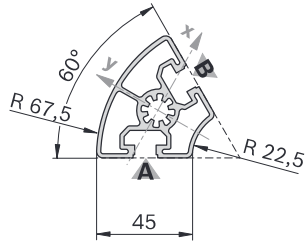

19429

45x60°		L (mm)	Nr.
1 Stück		50 ... 5600	3 842 993 015 / L
20 Stück		5600	3 842 524 046

Quick & Easy (S. 2-8, s. Ausklappseiten)

45x60°	3 842 993 744 / ...
Länge L (mm)	50 ... 5600
Standard-Profilbearbeitung (Mindestlänge beachten, S. 2-25)	M12
Individuelle Profilbearbeitung	—

Abdeckkappe	Farbe	ESD		Nr.
45x60° (1x)	Signalgrau	20		3 842 551 024
45x60° (1x)	Schwarz		20	3 842 551 025

Material: PP

45x45L R

A = 4,9 cm²
 I_x = 8,6 cm⁴
 I_y = 8,6 cm⁴
 W_x = 5,0 cm³
 W_y = 5,0 cm³
 m = 1,3 kg/m

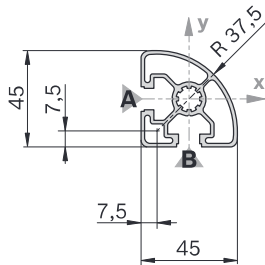

19430

45x45L R		L (mm)	Nr.
1 Stück		50 ... 5600	3 842 992 897 / L
20 Stück		5600	3 842 517 200

Quick & Easy (S. 2-8, s. Ausklappseiten)

45x45L R	3 842 993 742 / ...
Länge L (mm)	50 ... 5600
Standard-Profilbearbeitung (Mindestlänge beachten, S. 2-25)	M12 / DB17
Individuelle Profilbearbeitung	—

Abdeckkappe	Farbe	ESD		Nr.
45x45 R (1x)	Signalgrau	20		3 842 548 800
45x45 R (1x)	Schwarz		20	3 842 548 801

Material: PP

45x45 HR

A = 6,6 cm²
 I_x = 11,0 cm⁴
 I_y = 10,7 cm⁴
 W_x = 4,4 cm³
 W_y = 4,8 cm³
 m = 1,8 kg/m

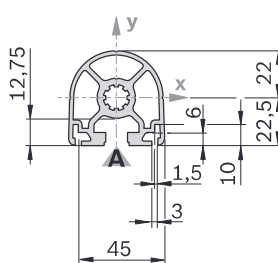

19431

45x45 HR		L (mm)	Nr.
1 Stück		50 ... 5600	3 842 992 945 / L
1 Stück	M12	60 ... 5600	3 842 993 001 / L
1 Stück	M12 M12	110 ... 5600	3 842 992 999 / L
20 Stück		5600	3 842 525 505

Quick & Easy (S. 2-8, s. Ausklappseiten)

45x45 HR	3 842 993 736 / ...
Länge L (mm)	50 ... 5600
Standard-Profilbearbeitung (Mindestlänge beachten, S. 2-25)	M12 / DB17
Individuelle Profilbearbeitung (L _{max} = 4900 mm)	DI / DIS / MT / MTS / MI / MIS / DG ¹⁾

¹⁾ DG_{max} = 45°; L_{min1} / L_{min2} = 378 / 456 mm

Abdeckkappe	Farbe	ESD		Nr.
45x45 HR (1x)	Signalgrau	20		3 842 548 798
45x45 HR (1x)	Schwarz		20	3 842 548 799

Material: PP

45x45

A = 7,5 cm²
 $I_x = 13,8 \text{ cm}^4$
 $I_y = 13,8 \text{ cm}^4$
 $W_x = 6,1 \text{ cm}^3$
 $W_y = 6,1 \text{ cm}^3$
 m = 2,0 kg/m

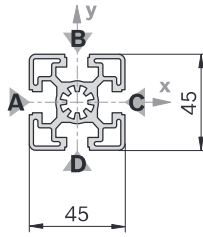

19432

Abdeckkappe	Farbe	ESD	Nr.
45x45 (1x)	Signalgrau	100	3 842 548 752
45x45 (1x)	Schwarz	20	3 842 548 753

Material: PP

Abdeckkappe mit Loch	Farbe	ESD	Nr.
45x45 (1x)	Signalgrau	20	3 842 548 796
45x45 (1x)	Schwarz	20	3 842 548 797

Material: PP

45x45	L (mm)	Nr.
1 Stück	50 ... 6000	3 842 990 520 / L
1 Stück M12	60 ... 6000	3 842 990 517 / L
1 Stück M12-M12	110 ... 6000	3 842 990 518 / L
1 Stück M12-M16	180 ... 6000	3 842 990 519 / L
1 Stück M12-D17	90 ... 6000	3 842 990 640 / L
1 Stück M16	120 ... 6000	3 842 990 521 / L
1 Stück M16-D17	170 ... 6000	3 842 990 642 / L
1 Stück D9,8-D9,8	70 ... 6000	3 842 992 969 / L
1 Stück D17	60 ... 6000	3 842 990 648 / L
1 Stück D17-D17	80 ... 6000	3 842 990 644 / L
1 Stück D17-D17V	80 ... 6000	3 842 990 646 / L
20 Stück	6070	3 842 553 614

Quick & Easy (S. 2-8, s. Ausklappseiten)

45x45	3 842 993 734 / ...
Länge L (mm)	50 ... 6000
Standard-Profilbearbeitung (Mindestlänge beachten, S. 2-25)	M12 / M16 / D9,8 / D17 / DB17
Individuelle Profilbearbeitung (L _{max} = 5400 mm)	DI / DIS / MT / MTS / MI / MIS / DG ¹⁾

¹⁾ DG_{max} = 45°; L_{min1} / L_{min2} = 378 / 456 mm

45x60

A = 11,0 cm²
 I_x = 37,2 cm⁴
 I_y = 22,7 cm⁴
 W_x = 12,4 cm³
 W_y = 10,1 cm³
 m = 3,0 kg/m

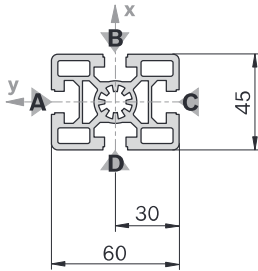

19433

Abdeckkappe	Farbe	ESD	Nr.
45x60 (1x)	Signalgrau	20	3 842 548 754
45x60 (1x)	Schwarz	20	3 842 548 755

Material: PP

Abdeckkappe mit Loch	Farbe	ESD	Nr.
45x60 (1x)	Signalgrau	20	3 842 548 802
45x60 (1x)	Schwarz	20	3 842 548 803

Material: PP

45x60	L (mm)	Nr.
1 Stück	50 ... 5600	3 842 990 570 / L
1 Stück M12	60 ... 5600	3 842 990 571 / L
1 Stück M12-M12	110 ... 5600	3 842 990 572 / L
1 Stück M12-M16	180 ... 5600	3 842 990 575 / L
1 Stück M16	120 ... 5600	3 842 990 573 / L
1 Stück D9,8	50 ... 5600	3 842 992 376 / L
1 Stück D17	60 ... 5600	3 842 990 688 / L
1 Stück D17-D17	80 ... 5600	3 842 990 672 / L
1 Stück D17-D17V	80 ... 5600	3 842 990 674 / L
1 Stück D9,8V	50 ... 5600	3 842 992 375 / L
1 Stück D17V	60 ... 5600	3 842 990 690 / L
1 Stück D17V-D17V	90 ... 5600	3 842 990 670 / L
1 Stück LF-LF	80 ... 5600	3 842 993 085 / L
1 Stück F1-F1	80 ... 5600	3 842 990 584 / L
20 Stück	5600	3 842 509 184

Profilbearbeitung D9,8, D17: In Nuten B/D
 D9,8V, D17V: In Nuten A/C
 LF: In Nuten A/C
 F1: In Nut A

Quick & Easy (S. 2-8, s. Ausklappseiten)

45x60	3 842 993 743 / ...
Länge L (mm)	50 ... 5600
Standard-Profilbearbeitung (Mindestlänge beachten, S. 2-25)	M12 / M16 / D9,8 / D17 / DB17 / F1 (A,C) ¹⁾
Individuelle Profilbearbeitung (L _{max} = 4900 mm)	DI / DIS / MT / MTS / MI / MIS / DG ²⁾

¹⁾ An benannten Nuten

²⁾ DG_{max} = 45°; L_{min1} / L_{min2} = 404 / 508 mm

45x90SL

A = 9,0 cm²
 I_x = 73,4 cm⁴
 I_y = 18,1 cm⁴
 W_x = 16,3 cm³
 W_y = 8,0 cm³
 m = 2,4 kg/m

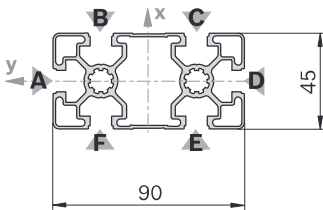

19434

Abdeckkappe	Farbe	ESD	Nr.
45x90 (1x)	Signalgrau	20	3 842 548 756
45x90 (1x)	Schwarz	20	3 842 548 757

Material: PP

Abdeckkappe mit Loch	Farbe	ESD	Nr.
45x90 (1x)	Signalgrau	20	3 842 548 804
45x90 (1x)	Schwarz	20	3 842 548 805

Material: PP

45x90SL	L (mm)	Nr.
1 Stück	50 ... 6000	3 842 993 450 / L
12 Stück	6070	3 842 537 102

Quick & Easy (S. 2-8, s. Ausklappseiten)

45x90SL	3 842 993 759 / ...
Länge L (mm)	50 ... 6000
Standard-Profilbearbeitung (Mindestlänge beachten, S. 2-25)	M12 / D9,8 / D17 / DB17
Individuelle Profilbearbeitung (L _{max} = 5400 mm)	DI / DIS / DG ¹⁾

¹⁾ DG_{max} = 45°; L_{min1} / L_{min2} = 456 / 612 mm

45x90L

A = 11,3 cm²
 $I_x = 82,0 \text{ cm}^4$
 $I_y = 23,6 \text{ cm}^4$
 $W_x = 18,2 \text{ cm}^3$
 $W_y = 10,5 \text{ cm}^3$
 m = 3,0 kg/m

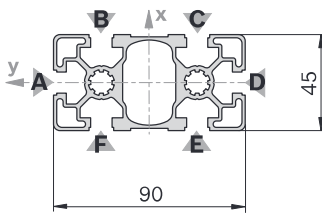

19435

Abdeckkappe	Farbe	ESD	Nr.
45x90 (1x)	Signalgrau		3 842 548 756
45x90 (1x)	Schwarz		3 842 548 757

Material: PP

Abdeckkappe mit Loch	Farbe	ESD	Nr.
45x90 (1x)	Signalgrau		3 842 548 804
45x90 (1x)	Schwarz		3 842 548 805

Material: PP

45x90L 2N

A = 12,0 cm²
 $I_x = 85,6 \text{ cm}^4$
 $I_y = 26,9 \text{ cm}^4$
 $W_x = 38,1 \text{ cm}^3$
 $W_y = 6,0 \text{ cm}^3$
 m = 3,2 kg/m

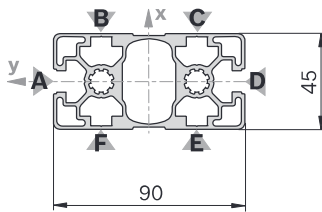

19436

Abdeckkappe: Siehe 45x90

45x90L	L (mm)	Nr.
1 Stück	50 ... 6000	3 842 992 432 / L
1 Stück M12	60 ... 6000	3 842 992 453 / L
1 Stück M12	110 ... 6000	3 842 992 433 / L
1 Stück D17	80 ... 6000	3 842 992 437 / L
1 Stück D17V	80 ... 6000	3 842 992 436 / L
1 Stück D17V	60 ... 6000	3 842 992 452 / L
1 Stück D17V	90 ... 6000	3 842 992 435 / L
1 Stück LF	80 ... 6000	3 842 993 084 / L
12 Stück	6070	3 842 553 612

Profilbearbeitung:
 M12: In allen Kernzügen
 D17: In Nuten B/F, C/E
 D17V: In Nuten A/D
 LF: In Nuten A/D

Quick & Easy (S. 2-8, s. Ausklappseiten)

45x90L	3 842 993 662 / ...
Länge L (mm)	50 ... 6000
Standard-Profilbearbeitung (Mindestlänge beachten, S. 2-25)	M12 / D9,8 / D17 / DB17 / F1 (A,D) ¹⁾
Individuelle Profilbearbeitung (L _{max} = 5400 mm)	DI / DIS / MT / MTS / MI / MIS / DG ²⁾

¹⁾ An benannten Nuten

²⁾ DG_{max} = 45°; L_{min1} / L_{min2} = 456 / 612 mm

45x90L 2N	L (mm)	Nr.
1 Stück	50 ... 6000	3 842 993 644 / L
12 Stück	6070	3 842 538 299

Quick & Easy (S. 2-8, s. Ausklappseiten)

45x90L 2N	3 842 993 751 / ...
Länge L (mm)	50 ... 6000
Standard-Profilbearbeitung (Mindestlänge beachten, S. 2-25)	M12 / D9,8 / D17 / DB17 / F1 (A,D) ¹⁾
Individuelle Profilbearbeitung (L _{max} = 5400 mm)	DI / DIS / MT / MTS / MI / MIS / DG ²⁾

¹⁾ An benannten Nuten

²⁾ DG_{max} = 45°; L_{min1} / L_{min2} = 456 / 612 mm

45x90L 2NVS

A = 12,0 cm²
 I_x = 25,9 cm⁴
 I_y = 90,6 cm⁴
 W_x = 5,7 cm³
 W_y = 40,3 cm³
 m = 3,3 kg/m

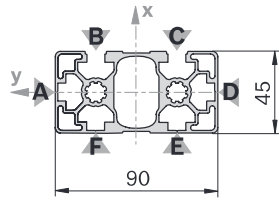

33096

Abdeckkappe: Siehe 45x90

45x90L 2NVS		L (mm)	Nr.
12 Stück		6070	3 842 555 652

Quick & Easy (S. 2-8, s. Ausklappseiten)

45x90L 2NVS		3 842 993 770 / ...	
Länge L (mm)		50 ... 6000	
Standard-Profilbearbeitung (Mindestlänge beachten, S. 2-25)		M12 / D9,8 / D17 / DB17	
Individuelle Profilbearbeitung (L _{max} = 5400 mm)		DI / DIS / MT / MTS / MI / MIS / DG ¹⁾	

¹⁾ DG_{max} = 45°; L_{min1} / L_{min2} = 456 / 612 mm

45x90L 3NVS

A = 11,8 cm²
 I_x = 87,2 cm⁴
 I_y = 25,2 cm⁴
 W_x = 38,8 cm³
 W_y = 5,6 cm³
 m = 3,2 kg/m

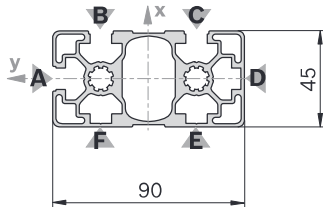

19437

Abdeckkappe: Siehe 45x90

45x90L 3NVS		L (mm)	Nr.
1 Stück		50 ... 6000	3 842 993 635 / L
12 Stück		6070	3 842 538 298

Quick & Easy (S. 2-8, s. Ausklappseiten)

45x90L 3NVS		3 842 993 752 / ...	
Länge L (mm)		50 ... 6000	
Standard-Profilbearbeitung (Mindestlänge beachten, S. 2-25)		M12 / D9,8 / D17 / DB17	
Individuelle Profilbearbeitung (L _{max} = 5400 mm)		DI / DIS / MT / MTS / MI / MIS / DG ¹⁾	

¹⁾ DG_{max} = 45°; L_{min1} / L_{min2} = 456 / 612 mm

45x90

A = 15,4 cm²
 $I_x = 124,6 \text{ cm}^4$
 $I_y = 32,8 \text{ cm}^4$
 $W_x = 27,7 \text{ cm}^3$
 $W_y = 14,6 \text{ cm}^3$
 m = 4,2 kg/m

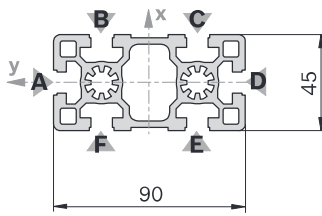

19438

Abdeckkappe	Farbe	ESD	Nr.
45x90 (1x)	Signalgrau	20	3 842 548 756
45x90 (1x)	Schwarz	20	3 842 548 757

Material: PP

Abdeckkappe mit Loch	Farbe	ESD	Nr.
45x90 (1x)	Signalgrau	20	3 842 548 804
45x90 (1x)	Schwarz	20	3 842 548 805

Material: PP

45x90

	L (mm)	Nr.
1 Stück	50 ... 6000	3 842 990 300 / L
1 Stück M12	60 ... 6000	3 842 990 301 / L
1 Stück M12-M12	110 ... 6000	3 842 990 302 / L
1 Stück M12-D17	90 ... 6000	3 842 990 323 / L
1 Stück M12-D17V	90 ... 6000	3 842 990 305 / L
1 Stück M16	120 ... 6000	3 842 990 303 / L
1 Stück M16-M16	240 ... 6000	3 842 990 304 / L
1 Stück M16-D17	170 ... 6000	3 842 990 325 / L
1 Stück M16-D17V	170 ... 6000	3 842 990 307 / L
1 Stück D17	60 ... 6000	3 842 990 329 / L
1 Stück D17-D17	80 ... 6000	3 842 990 313 / L
1 Stück D17-D17V	90 ... 6000	3 842 990 311 / L
1 Stück D17V	60 ... 6000	3 842 990 331 / L
1 Stück D17V-D17V	90 ... 6000	3 842 990 309 / L
12 Stück	6070	3 842 553 615

Profilbearbeitung: M12, M16: In allen Kernzügen
 D17: In Nuten B/F, C/E
 D17V: In Nuten A/D

Quick & Easy (S. 2-8, s. Ausklappseiten)

45x90	3 842 993 661 / ...
Länge L (mm)	50 ... 6000
Standard-Profilbearbeitung (Mindestlänge beachten, S. 2-25)	M12 / M16 / D9,8 / D17 / DB17 / F1 (A,D) ¹⁾
Individuelle Profilbearbeitung (L _{max} = 5400 mm)	DI / DIS / MT / MTS / MI / MIS / DG ²⁾

¹⁾ An benannten Nuten
²⁾ DG_{max} = 45°; L_{min1} / L_{min2} = 456 / 612 mm

45x180

A = 25,5 cm²
 $I_x = 766,7 \text{ cm}^4$
 $I_y = 57,3 \text{ cm}^4$
 $W_x = 85,2 \text{ cm}^3$
 $W_y = 25,5 \text{ cm}^3$
 m = 6,9 kg/m

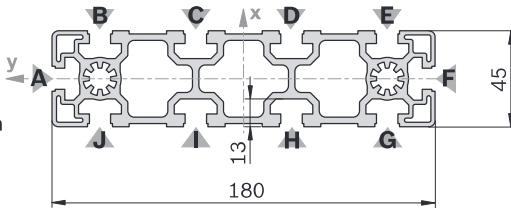

19439

Abdeckkappe	Farbe	ESD	Nr.
45x180 (1x)	Signalgrau	20	3 842 548 794
45x180 (1x)	Schwarz	20	3 842 548 795

Material: PP

45x180

	L (mm)	Nr.
1 Stück	50 ... 6000	3 842 990 335 / L
1 Stück M12	60 ... 6000	3 842 990 336 / L
1 Stück M12-M12	110 ... 6000	3 842 990 339 / L
1 Stück D17	80 ... 6000	3 842 990 342 / L
1 Stück D17V	90 ... 6000	3 842 990 344 / L
6 Stück	6070	3 842 553 616

Profilbearbeitung: M12: In allen Kernzügen
 D17: In Nuten B/J, E/G
 D17V: In Nuten A/F

Quick & Easy (S. 2-8, s. Ausklappseiten)

45x180	3 842 993 731 / ...
Länge L (mm)	80 ... 6000
Standard-Profilbearbeitung (Mindestlänge beachten, S. 2-25)	M12 / M16 / D9,8 (B,C,D,E,G,H,I,J) ¹⁾ / D17 (B,C,D,E,G,H,I,J) ¹⁾ / DB17 / F1 (A,F) ¹⁾
Individuelle Profilbearbeitung (L _{max} = 5400 mm)	DI / DIS / MT / MTS / MI / MIS / DG ²⁾

¹⁾ An benannten Nuten
²⁾ DG_{max} = 30°; L_{min1} / L_{min2} = 404 / 508 mm

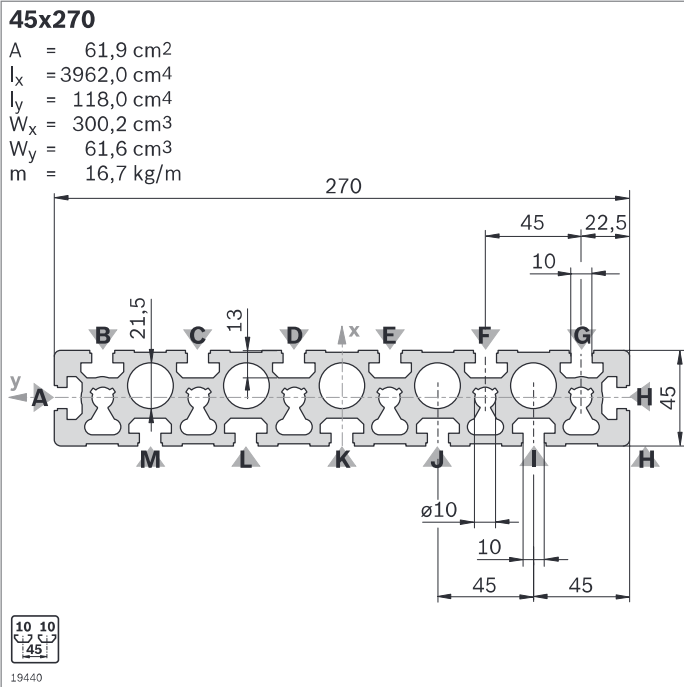

45x270	L (mm)	Nr.
1 Stück	50 ... 5600	3 842 992 927 / L
1 Stück M12	110 ... 5600	3 842 992 928 / L
2 Stück	5600	3 842 520 025

Profilbearbeitung: M12: In Kernzügen unter Nuten C, F

Quick & Easy (S. 2-8, s. Ausklappseiten)

45x270	3 842 993 732 / ...
Länge L (mm)	80 ... 5600
Standard-Profilbearbeitung (Mindestlänge beachten, S. 2-25)	M12 / D9,8 (B,C,D,E,F,G, I,J,K,L,M) ¹⁾ / D17 (B,C,D,E,F,G,I,J,K,L,M) ¹⁾ / DB17 / F1 (A,H) ¹⁾
Individuelle Profilbearbeitung (L _{max} = 4900 mm)	DI / DIS / MT / MTS / MI / MIS

¹⁾ An benannten Nuten

Abdeckkappe	Farbe	ESD	Nr.
45x90 (3x)	Signalgrau	20	3 842 548 756
45x90 (3x)	Schwarz	20	3 842 548 757

Material: PP

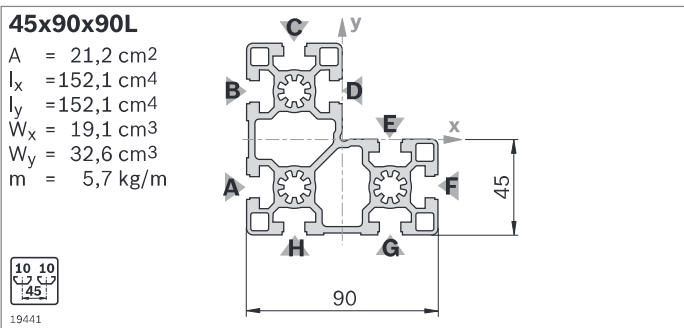

45x90x90L	L (mm)	Nr.
1 Stück	50 ... 6000	3 842 992 387 / L
1 Stück M12	60 ... 6000	3 842 992 388 / L
8 Stück	6070	3 842 537 823

Profilbearbeitung: M12: Im Kernzug im Schnittpunkt der Nuten A und H

Quick & Easy (S. 2-8, s. Ausklappseiten)

45x90x90L	3 842 993 682 / ...
Länge L (mm)	50 ... 6000
Standard-Profilbearbeitung (Mindestlänge beachten, S. 2-25)	M12 / D9,8 / D17 / DB17 (A,B,C,F,G,H) ¹⁾
Individuelle Profilbearbeitung (L _{max} = 5400 mm)	DI / DIS / MT / MTS / MI / MIS / DG ²⁾

¹⁾ An benannten Nuten

²⁾ DG_{max} = 45°; L_{min1} / L_{min2} = 456 / 612 mm

Abdeckkappe mit Loch ¹⁾	Farbe	ESD	Nr.
45x90x90 (1x)	Signalgrau	20	3 842 548 806
45x90x90 (1x)	Schwarz	20	3 842 548 807

Material: PP

¹⁾ Abdeckkappe auch als Abdeckkappe mit Loch nutzbar; Loch wird ausgebrochen

45x90x90L 4N

$A = 22,1 \text{ cm}^2$
 $I_x = 160,8 \text{ cm}^4$
 $I_y = 160,8 \text{ cm}^4$
 $W_x = 30,6 \text{ cm}^3$
 $W_y = 30,6 \text{ cm}^3$
 $m = 6,0 \text{ kg/m}$

10 10
45

29432

Abdeckkappe: Siehe 45x90x90L

45x90x90L 4N	L (mm)	Nr.
8 Stück	6070	3 842 547 827

Quick & Easy (S. 2-8, s. Ausklappseiten)

45x90x90L 4N	3 842 993 764
Länge L (mm)	50 ... 6070
Standard-Profilbearbeitung (Mindestlänge beachten, S. 2-25)	M12 / D9,8 / D17 / DB17 (A,B,C,F,G,H) ¹⁾
Individuelle Profilbearbeitung (L _{max} = 5400 mm)	DI / DIS / MT / MTS / MI / MIS / DG ²⁾

¹⁾ An benannten Nuten

²⁾ DG_{max} = 45°; L_{min1} / L_{min2} = 456 / 612 mm

90x90SL

$A = 14,1 \text{ cm}^2$
 $I_x = 130,2 \text{ cm}^4$
 $I_y = 130,2 \text{ cm}^4$
 $W_x = 28,9 \text{ cm}^3$
 $W_y = 28,9 \text{ cm}^3$
 $m = 3,8 \text{ kg/m}$

10 10
45

19442

Abdeckkappe: Siehe 90x90L

90x90SL	L (mm)	Nr.
1 Stück	50 ... 6000	3 842 993 449 / L
6 Stück	6070	3 842 537 100

Quick & Easy (S. 2-8, s. Ausklappseiten)

90x90SL	3 842 993 681 / ...
Länge L (mm)	50 ... 6000
Standard-Profilbearbeitung (Mindestlänge beachten, S. 2-25)	M12 / D9,8 / D17 / DB17
Individuelle Profilbearbeitung (L _{max} = 5400 mm)	DI / DIS / DG ¹⁾

¹⁾ DG_{max} = 45°; L_{min1} / L_{min2} = 456 / 612 mm

90x90L

$A = 24,1 \text{ cm}^2$
 $I_x = 211,1 \text{ cm}^4$
 $I_y = 211,1 \text{ cm}^4$
 $W_x = 46,9 \text{ cm}^3$
 $W_y = 46,9 \text{ cm}^3$
 $m = 6,5 \text{ kg/m}$

10 10
45

19443

Abdeckkappe	Farbe	ESD	Nr.
90x90L (1x)	Signalgrau		20 3 842 548 758
90x90L (1x)	Schwarz		20 3 842 548 759

Material: PP

90x90L	L (mm)	Nr.
1 Stück	50 ... 6000	3 842 992 415 / L
1 Stück M12	60 ... 6000	3 842 992 416 / L
1 Stück M12 M12	110 ... 6000	3 842 992 422 / L
1 Stück M12 D17	90 ... 6000	3 842 992 423 / L
1 Stück D17	60 ... 6000	3 842 992 417 / L
1 Stück D17 D17	80 ... 6000	3 842 992 420 / L
1 Stück D17 D17V	80 ... 6000	3 842 992 421 / L
1 Stück LF LF	80 ... 6000	3 842 992 418 / L
1 Stück LF M12	90 ... 6000	3 842 992 419 / L
6 Stück	6070	3 842 553 613

Profilbearbeitung: M12: In allen Kernzügen
 D17: In Nuten C/H, D/G
 D17V: In Nuten A/F, B/E
 LF: In Nuten C/H, D/G

Quick & Easy (S. 2-8, s. Ausklappseiten)

90x90L	3 842 993 680 / ...
Länge L (mm)	50 ... 6000
Standard-Profilbearbeitung (Mindestlänge beachten, S. 2-25)	M12 / D9,8 / D17 / DB17
Individuelle Profilbearbeitung (L _{max} = 5400 mm)	DI / DIS / MT / MTS / MI / MIS / DG ¹⁾

¹⁾ DG_{max} = 45°; L_{min1} / L_{min2} = 456 / 612 mm

90x90L 4N

A = 24,2 cm²
 I_x = 227,4 cm⁴
 I_y = 214,7 cm⁴
 W_x = 50,5 cm³
 W_y = 47,7 cm³
 m = 6,5 kg/m

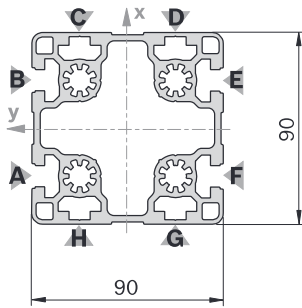

19444

Abdeckkappe: Siehe 90x90L

90x90L 4N		L (mm)	Nr.
1 Stück		50 ... 6000	3 842 993 628 / L
6 Stück		6070	3 842 538 297

Quick & Easy (S. 2-8, s. Ausklappseiten)

90x90L 4N		3 842 993 755 / ...	
Länge L (mm)		50 ... 5600	
Standard-Profilbearbeitung (Mindestlänge beachten, S. 2-25)		M12 / D9,8 / D17 / DB17	
Individuelle Profilbearbeitung (L _{max} = 4900 mm)		DI / DIS / MT / MTS / MI / MIS / DG ¹⁾	

¹⁾ DG_{max} = 45°; L_{min1} / L_{min2} = 456 / 612 mm

90x90L 4NVS

A = 24,2 cm²
 I_x = 220,9 cm⁴
 I_y = 220,9 cm⁴
 W_x = 49,2 cm³
 W_y = 49,2 cm³
 m = 6,5 kg/m

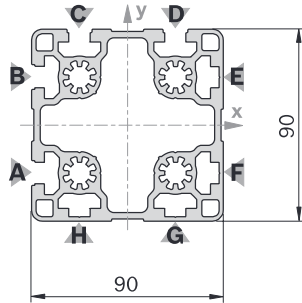

19445

Abdeckkappe: Siehe 90x90L

90x90L 4NVS		L (mm)	Nr.
1 Stück		50 ... 6000	3 842 993 621 / L
6 Stück		6070	3 842 538 296

Quick & Easy (S. 2-8, s. Ausklappseiten)

90x90L 4NVS		3 842 993 756 / ...	
Länge L (mm)		50 ... 5600	
Standard-Profilbearbeitung (Mindestlänge beachten, S. 2-25)		M12 / D9,8 / D17 / DB17	
Individuelle Profilbearbeitung (L _{max} = 4900 mm)		DI / DIS / MT / MTS / MI / MIS / DG ¹⁾	

¹⁾ DG_{max} = 45°; L_{min1} / L_{min2} = 456 / 612 mm

90x90

A = 38,4 cm²
 I_x = 299,8 cm⁴
 I_y = 299,8 cm⁴
 W_x = 66,7 cm³
 W_y = 66,7 cm³
 m = 10,4 kg/m

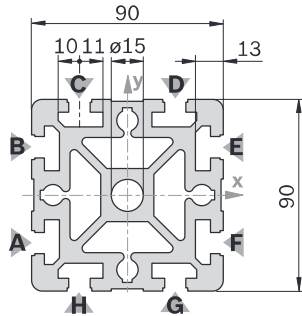

19446

Abdeckkappe	Farbe	ESD	Nr.
90x90 (1x)	Signalgrau		20 3 842 548 760
90x90 (1x)	Schwarz		20 3 842 548 761
Material:		PP	

Abdeckkappe mit Loch	Farbe	ESD	Nr.
90x90 (1x)	Signalgrau		20 3 842 548 814
90x90 (1x)	Schwarz		20 3 842 548 815
Material:		PP	

Hinweis: Schnellspanverbinder nicht verwendbar

90x90		L (mm)	Nr.
1 Stück		50 ... 5600	3 842 990 500 / L
1 Stück	M16	120 ... 5600	3 842 990 501 / L
1 Stück	M16 M16	240 ... 5600	3 842 990 502 / L
1 Stück	M16 D17	170 ... 5600	3 842 992 961 / L
1 Stück	M16/D22	60 ... 5600	3 842 992 373 / L
1 Stück	M16/D22 M16/D22	120 ... 5600	3 842 993 083 / L
1 Stück	D17	60 ... 5600	3 842 990 092 / L
1 Stück	D17 D17	80 ... 5600	3 842 990 093 / L
1 Stück	D17 D17V	80 ... 5600	3 842 990 094 / L
1 Stück	LF LF	80 ... 5600	3 842 993 082 / L
1 Stück	F2	60 ... 5600	3 842 990 505 / L
1 Stück	F2 F2	110 ... 5600	3 842 990 507 / L
6 Stück		5600	3 842 509 189

Quick & Easy (S. 2-8, s. Ausklappseiten)

90x90		3 842 993 679 / ...	
Länge L (mm)		50 ... 5600	
Standard-Profilbearbeitung (Mindestlänge beachten, S. 2-25)		M16 / D9,8 / D17 / DB17 / F1	
Individuelle Profilbearbeitung (L _{max} = 4900 mm)		DI / DIS / MT / MTS / MI / MIS / DG ¹⁾	

¹⁾ DG_{max} = 45°; L_{min1} / L_{min2} = 456 / 612 mm

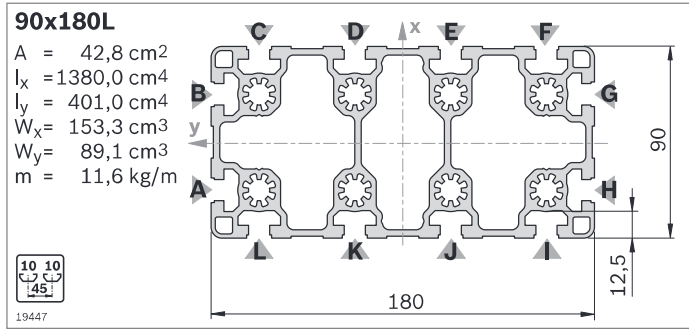

Abdeckkappe	Farbe	ESD	Nr.
90x90L (2x)	Signalgrau	20	3 842 548 758
90x90L (2x)	Schwarz	20	3 842 548 759

Material: PP

90x180L	L (mm)	Nr.
1 Stück	50 ... 5600	3 842 992 857 / L
1 Stück M12	60 ... 5600	3 842 992 858 / L
1 Stück M12-M12	110 ... 5600	3 842 992 859 / L
1 Stück M1-LF	90 ... 5600	3 842 992 860 / L
1 Stück D17V-D17V	90 ... 5600	3 842 992 864 / L
1 Stück LF-LF	80 ... 5600	3 842 992 861 / L
3 Stück	5600	3 842 516 015

Profilbearbeitung: M12: In allen Kernzügen
 D17V: In Nuten A/H, B/G
 LF: In Nuten A/H, B/G

Quick & Easy (S. 2-8, s. Ausklappseiten)

90x180L	3 842 993 677 / ...
Länge L (mm)	80 ... 5600
Standard-Profilbearbeitung (Mindestlänge beachten, S. 2-25)	M12 / D9,8 (C,D,E,F,I, J,K,L) ¹⁾ / D17 (C,D,E,F,I,J, K,L) ¹⁾ / DB17 / F1 (A,G) ¹⁾
Individuelle Profilbearbeitung (L _{max} = 4900 mm)	DI / DIS / MT / MTS / MI / MIS / DG ²⁾

¹⁾ An benannten Nuten

²⁾ DG_{max} = 30°; L_{min1} / L_{min2} = 404 / 508 mm

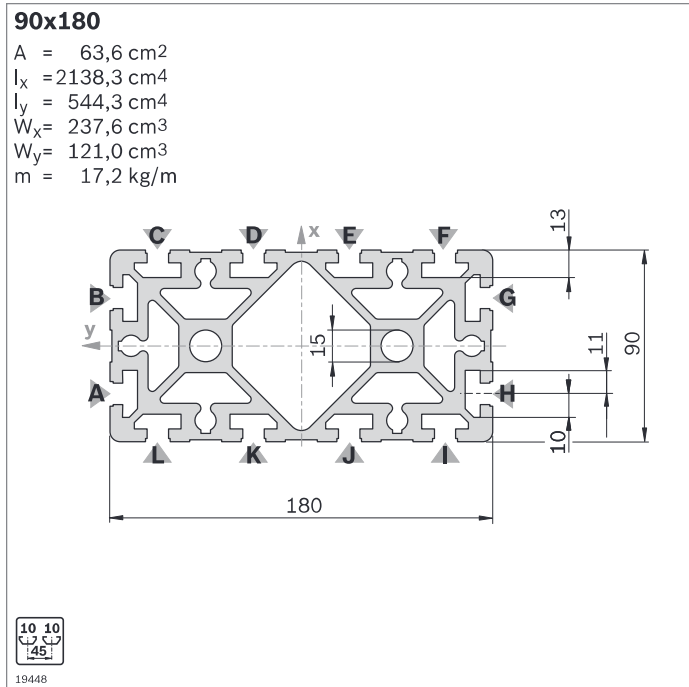

Abdeckkappe	Farbe	ESD	Nr.
90x90 (2x)	Signalgrau	20	3 842 548 760
90x90 (2x)	Schwarz	20	3 842 548 761

Material: PP

Abdeckkappe mit Loch	Farbe	ESD	Nr.
90x90 (2x)	Signalgrau	20	3 842 548 814
90x90 (2x)	Schwarz	20	3 842 548 815

Material: PP

90x180	L (mm)	Nr.
1 Stück	50 ... 6000	3 842 990 416 / L
1 Stück M16	120 ... 6000	3 842 990 417 / L
1 Stück M16-M16	240 ... 6000	3 842 990 418 / L
1 Stück M16-F2	170 ... 6000	3 842 990 419 / L
1 Stück D17V-D17V	90 ... 6000	3 842 992 378 / L
1 Stück LF-LF	80 ... 6000	3 842 992 898 / L
1 Stück LF-S-LF-S	80 ... 6000	3 842 993 081 / L
1 Stück F2-F2	110 ... 6000	3 842 990 421 / L
3 Stück	6070	3 842 553 617

Profilbearbeitung: M16: In allen Kernzügen
 D17V: In Nuten A/H, B/G
 LF: In Nuten A/H, B/G
 LF-S: In Nuten D/K, E/J

Quick & Easy (S. 2-8, s. Ausklappseiten)

90x180	3 842 993 676 / ...
Länge L (mm)	80 ... 6000
Standard-Profilbearbeitung (Mindestlänge beachten, S. 2-25)	M16 / D9,8 (C,D,E,F,I,J, K,L) ¹⁾ / D17 (C,D,E,F,I,J, K,L) ¹⁾ / DB17 / F1 (A,G) ¹⁾
Individuelle Profilbearbeitung (L _{max} = 5400 mm)	DI / DIS / MT / MTS / MI / MIS / DG ²⁾

¹⁾ An benannten Nuten

²⁾ DG_{max} = 30°; L_{min1} / L_{min2} = 404 / 508 mm

Hinweis: Schnellspanverbinder bei Profil 90x180 nicht verwendbar

90x360

A = 90,2 cm²
 I_x = 14065,0 cm⁴
 I_y = 710,0 cm⁴
 W_x = 781,4 cm³
 W_y = 157,7 cm³
 m = 24,4 kg/m



19449

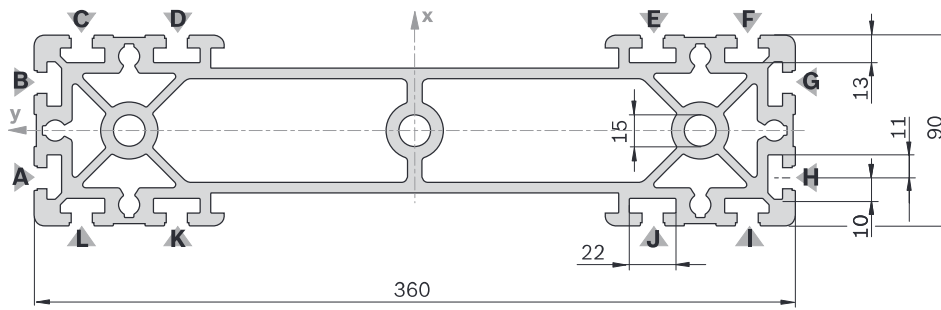

Abdeckkappe	Farbe	ESD	Nr.
90x90 (2x)	Signalgrau	20	3 842 548 760
90x90 (2x)	Schwarz	20	3 842 548 761
Material:	PP		

Abdeckkappe mit Loch	Farbe	ESD	Nr.
90x90 (2x)	Signalgrau	20	3 842 548 814
90x90 (2x)	Schwarz	20	3 842 548 815
Material:	PP		

Hinweis: Schnellspanverbinder nicht verwendbar

90x360	L (mm)	Nr.
	50 ... 6000	3 842 993 434
M16	M16 240 ... 6000	3 842 993 435 / L
F2	F2 110 ... 6000	3 842 993 436 / L

Profilbearbeitung: M16: In allen Kernzügen

Quick & Easy (S. 2-8, s. Ausklappseiten)

90x360	Nr.
	3 842 993 678 / ...
Länge L (mm)	80 ... 6000
Standard-Profilbearbeitung (Mindestlänge beachten, S. 2-25)	M16 / D9,8 (C,D,E,F,I,J, K,L) ¹⁾ / D17 (C,D,E,F,I,J, K,L) ¹⁾ / DB17 / F1 (A,G) ¹⁾
Individuelle Profilbearbeitung (L _{max} = 5400 mm)	DI / DIS / MT / MTS / MI / MIS

¹⁾ An benannten Nuten

15x22,5

A = 1,3 cm²
 I_x = 0,8 cm⁴
 I_y = 0,3 cm⁴
 W_x = 0,9 cm³
 W_y = 0,6 cm³
 m = 0,3 kg/m



19450

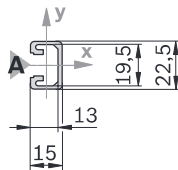

Abdeckkappe	Farbe	ESD	Nr.
15x22,5 (1x)	Signalgrau	20	3 842 548 816
15x22,5 (1x)	Schwarz	20	3 842 548 817
Material:	PP		

15x22,5	L (mm)	Nr.
1 Stück	50 ... 3000	3 842 992 473 / L
1 Stück D17	60 ... 3000	3 842 992 474 / L
1 Stück D17	80 ... 3000	3 842 992 475 / L
10 Stück	2000	3 842 513 576

Quick & Easy (S. 2-8, s. Ausklappseiten)

15x22,5	Nr.
	3 842 993 689 / ...
Länge L (mm)	50 ... 2000
Standard-Profilbearbeitung (Mindestlänge beachten, S. 2-25)	D9,8 / D17
Individuelle Profilbearbeitung	—

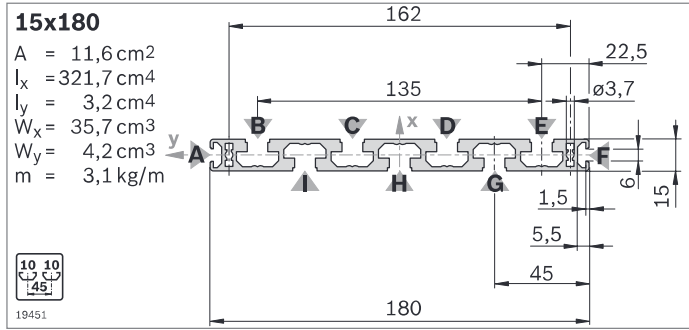

Abdeckkappe	Farbe	ESD	Nr.
15x180 (1x)	Signalgrau	20	3 842 548 772
15x180 (1x)	Schwarz	20	3 842 548 773

Material: PP

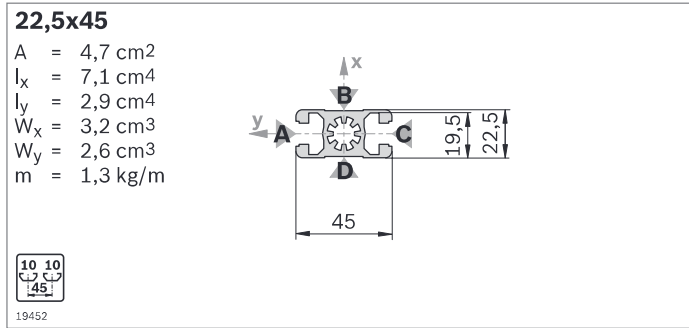

Abdeckkappe	Farbe	ESD	Nr.
22,5x45 (1x)	Signalgrau	20	3 842 548 830
22,5x45 (1x)	Schwarz	20	3 842 548 831

Material: PP

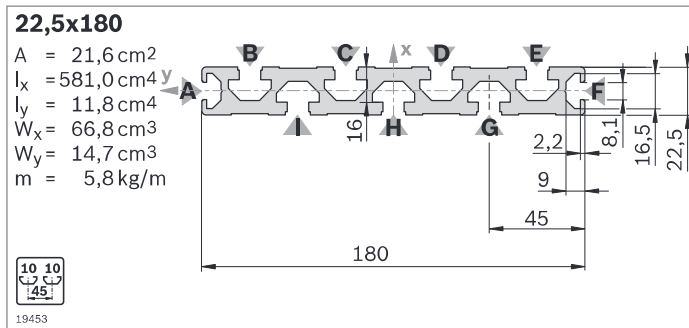

Abdeckkappe	Farbe	ESD	Nr.
22,5x180 (1x)	Signalgrau	20	3 842 548 770
22,5x180 (1x)	Schwarz	20	3 842 548 771

Material: PP

15x180	L (mm)	Nr.
1 Stück	50 ... 5600	3 842 993 079 / L
6 Stück	5600	3 842 526 821

Quick & Easy (S. 2-8, s. Ausklappseiten)

15x180	3 842 993 686 / ...
Länge L (mm)	80 ... 5600
Standard-Profilbearbeitung	D9,8 (B,C,D,E,G,H,I) ¹⁾ / D17 (B,C,D,E,G,H,I) ¹⁾
Individuelle Profilbearbeitung (L _{max} = 4900 mm)	DI / DIS / MT / MTS / MI / MIS

¹⁾ An benannten Nuten

22,5x45	L (mm)	Nr.
1 Stück	50 ... 6000	3 842 990 292 / L
1 Stück M12	60 ... 6000	3 842 990 087 / L
1 Stück M12	110 ... 6000	3 842 990 090 / L
1 Stück D17V	80 ... 6000	3 842 990 091 / L
24 Stück	6070	3 842 537 812

Quick & Easy (S. 2-8, s. Ausklappseiten)

22,5x45	3 842 993 700 / ...
Länge L (mm)	50 ... 6000
Standard-Profilbearbeitung	M12 / D9,8 (A,C) ¹⁾ / D17 / DB17 (A,C) ¹⁾
Individuelle Profilbearbeitung (L _{max} = 5400 mm)	DI / DIS / MT / MTS / MI / MIS / DG ²⁾

¹⁾ An benannten Nuten

²⁾ DG_{max} = 45°; L_{min1} / L_{min2} = 378 / 456 mm

22,5x180	L (mm)	Nr.
1 Stück	50 ... 5600	3 842 990 345 / L
1 Stück D28	60 ... 5600	3 842 990 346 / L
1 Stück D28	110 ... 5600	3 842 990 347 / L
6 Stück	5600	3 842 509 179

Profilbearbeitung: D28: In Nuten G, I

Quick & Easy (S. 2-8, s. Ausklappseiten)

22,5x180	3 842 993 699 / ...
Länge L (mm)	80 ... 5600
Standard-Profilbearbeitung	D9,8 (B,C,D,E,G,H,I) ¹⁾ / D17 (B,C,D,E,G,H,I) ¹⁾
Individuelle Profilbearbeitung (L _{max} = 4900 mm)	DI / DIS / MT / MTS / MI / MIS

¹⁾ An benannten Nuten

50x50L

A = 9,3 cm²
 I_x = 21,2 cm⁴
 I_y = 21,2 cm⁴
 W_x = 8,5 cm³
 W_y = 8,5 cm³
 m = 2,5 kg/m

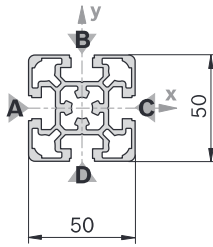

19454

Abdeckkappe	Farbe	ESD	Nr.
50x50 (1x)	Signalgrau	20	3 842 548 820
50x50 (1x)	Schwarz	20	3 842 548 821
Material:	PP		

Abdeckkappe mit Loch	Farbe	ESD	Nr.
50x50 (1x)	Signalgrau	20	3 842 548 822
50x50 (1x)	Schwarz	20	3 842 548 823
Material:	PP		

50x100L

A = 17,2 cm²
 I_x = 162,8 cm⁴
 I_y = 42,6 cm⁴
 W_x = 32,6 cm³
 W_y = 17,0 cm³
 m = 4,6 kg/m

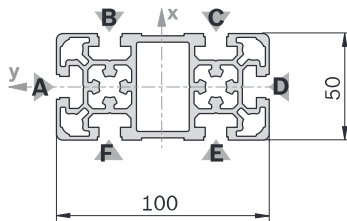

19455

Abdeckkappe	Farbe	ESD	Nr.
50x50 (2x)	Signalgrau	20	3 842 548 820
50x50 (2x)	Schwarz	20	3 842 548 821
Material:	PP		

Abdeckkappe mit Loch	Farbe	ESD	Nr.
50x50 (2x)	Signalgrau	20	3 842 548 822
50x50 (2x)	Schwarz	20	3 842 548 823
Material:	PP		

50x50L	L (mm)	Nr.
1 Stück	50 ... 6000	3 842 993 156 / L
1 Stück M12	60 ... 6000	3 842 993 157 / L
1 Stück M12-M12	110 ... 6000	3 842 993 158 / L
1 Stück M12-D17	90 ... 6000	3 842 993 159 / L
1 Stück D9,8-D9,8	80 ... 6000	3 842 993 164 / L
1 Stück D17	60 ... 6000	3 842 993 160 / L
1 Stück D17-D17	80 ... 6000	3 842 993 161 / L
1 Stück D17-D17V	80 ... 6000	3 842 993 162 / L
20 Stück	6070	3 842 529 351

Quick & Easy (S. 2-8, s. Ausklappseiten)

50x50L	Nr.
Länge L (mm)	50 ... 6000
Standard-Profilbearbeitung (Mindestlänge beachten, S. 2-25)	M12 / M16 / D9,8 / D17 / DB17
Individuelle Profilbearbeitung (L _{max} = 5400 mm)	DI / DIS / MT / MTS / MI / MIS / DG ¹⁾

¹⁾ DG_{max} = 45°; L_{min1} / L_{min2} = 387 / 474 mm

50x100L	L (mm)	Nr.
1 Stück	50 ... 6000	3 842 993 163 / L
1 Stück M12	60 ... 6000	3 842 993 165 / L
1 Stück M12-M12	110 ... 6000	3 842 993 166 / L
1 Stück D17-D17	90 ... 6000	3 842 993 167 / L
1 Stück D17-D17V	80 ... 6000	3 842 993 168 / L
1 Stück D17V	60 ... 6000	3 842 993 169 / L
1 Stück D17V-D17V	90 ... 6000	3 842 993 170 / L
10 Stück	6070	3 842 537 825

Profilbearbeitung: M12: In allen Kernzügen
 D17: In Nuten B/F, C/E
 D17V: In Nut A/D

Quick & Easy (S. 2-8, s. Ausklappseiten)

50x100L	Nr.
Länge L (mm)	50 ... 6000
Standard-Profilbearbeitung (Mindestlänge beachten, S. 2-25)	M12 / M16 / D9,8 / D17 / DB17 / F1 (A, D) ¹⁾
Individuelle Profilbearbeitung (L _{max} = 5400 mm)	DI / DIS / MT / MTS / MI / MIS / DG ²⁾

¹⁾ An benannten Nuten

²⁾ DG_{max} = 45°; L_{min1} / L_{min2} = 474 / 648 mm

50x150L

A = 25,8 cm²
 $I_x = 540,0 \text{ cm}^4$
 $I_y = 64,2 \text{ cm}^4$
 $W_x = 72,0 \text{ cm}^3$
 $W_y = 25,7 \text{ cm}^3$
 m = 6,9 kg/m

10 10
50
19456

Abdeckkappe	Farbe	ESD	Nr.
50x150 (1x)	Signalgrau	20	3 842 548 818
50x150 (1x)	Schwarz	20	3 842 548 819

Material: PP

50x150L	L (mm)	Nr.
1 Stück	50 ... 6000	3 842 993 196 / L
1 Stück M12	60 ... 6000	3 842 993 194 / L
1 Stück M12-M12	110 ... 6000	3 842 993 199 / L
1 Stück D17-D17	80 ... 6000	3 842 993 200 / L
1 Stück D17V-D17V	90 ... 6000	3 842 993 228 / L
4 Stück	6070	3 842 537 826

Profilbearbeitung: M12: In allen Kernzügen
 D17: In Nuten B/H, C/G, D/F
 D17V: In Nuten A/E

Quick & Easy (S. 2-8, s. Ausklappseiten)

50x150L	3 842 993 664 / ...
Länge L (mm)	80 ... 6000
Standard-Profilbearbeitung (Mindestlänge beachten, S. 2-25)	M12 / M16 / D9,8 (B,C,D,F,G,H) ¹⁾ / D17 (B,C,D,F,G,H) ¹⁾ / DB17 / F1 (A,E) ¹⁾
Individuelle Profilbearbeitung (L _{max} = 5400 mm)	DI / DIS / MT / MTS / MI / MIS / DG ²⁾

¹⁾ An benannten Nuten
²⁾ DG_{max} = 45°; L_{min1} / L_{min2} = 450 / 600 mm

100x100L

A = 29,9 cm²
 $I_x = 318,3 \text{ cm}^4$
 $I_y = 318,3 \text{ cm}^4$
 $W_x = 63,7 \text{ cm}^3$
 $W_y = 63,7 \text{ cm}^3$
 m = 8,1 kg/m

10 10
50
19457

Abdeckkappe	Farbe	ESD	Nr.
100x100 (1x)	Signalgrau	20	3 842 548 824
100x100 (1x)	Schwarz	20	3 842 548 825

Material: PP

100x100L	L (mm)	Nr.
1 Stück	50 ... 6000	3 842 993 171 / L
1 Stück M12	60 ... 6000	3 842 993 172 / L
1 Stück M12-M12	110 ... 6000	3 842 993 173 / L
1 Stück M12-D17	90 ... 6000	3 842 993 174 / L
1 Stück D17	60 ... 6000	3 842 993 175 / L
1 Stück D17-D17	80 ... 6000	3 842 993 176 / L
1 Stück D17-D17V	80 ... 6000	3 842 993 177 / L
6 Stück	6070	3 842 529 355

Profilbearbeitung: M12: In allen Kernzügen
 D17: In Nuten C/H, D/G
 D17V: In Nuten A/F, B/E

Quick & Easy (S. 2-8, s. Ausklappseiten)

100x100L	3 842 993 685 / ...
Länge L (mm)	50 ... 6000
Standard-Profilbearbeitung (Mindestlänge beachten, S. 2-25)	M12 / M16 / D9,8 / D17 / DB17 / F1
Individuelle Profilbearbeitung (L _{max} = 5400 mm)	DI / DIS / MT / MTS / MI / MIS / DG ¹⁾

¹⁾ DG_{max} = 45°; L_{min1} / L_{min2} = 474 / 648 mm

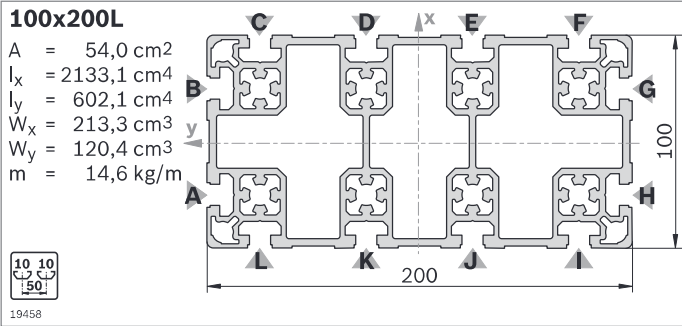

Abdeckkappe	Farbe	ESD	Nr.
100x100 (2x)	Signalgrau	20	3 842 548 824
100x100 (2x)	Schwarz	20	3 842 548 825

Material: PP

100x200L	L (mm)	Nr.
1 Stück	50 ... 6000	3 842 993 178 / L
1 Stück M12	60 ... 6000	3 842 993 179 / L
1 Stück M12-M12	110 ... 6000	3 842 993 180 / L
1 Stück M12-D17	90 ... 6000	3 842 993 181 / L
1 Stück D17	60 ... 6000	3 842 993 182 / L
1 Stück D17-D17	80 ... 6000	3 842 993 183 / L
1 Stück D17V-D17V	90 ... 6000	3 842 993 227 / L
3 Stück	6070	3 842 529 357

Profilbearbeitung: M12: In allen Kernzügen
 D17: In Nuten C/L, D/K, E/J, F/I
 D17V: In Nuten A/H, B/G

Quick & Easy (S. 2-8, s. Ausklappseiten)

100x200L	3 842 993 687 / ...
Länge L (mm)	50 ... 6000
Standard-Profilbearbeitung (Mindestlänge beachten, S. 2-25)	M12 / M16 / D9,8 (C,D,E,F,I,J,K,L) ¹⁾ / D17 (C,D,E,F,I,J,K,L) ¹⁾ / DB17 / F1 (A,G) ¹⁾
Individuelle Profilbearbeitung (L _{max} = 5400 mm)	DI / DIS / MT / MTS / MI / MIS / DG ²⁾

¹⁾ An benannten Nuten

²⁾ DG_{max} = 30°; L_{min} = 416 / 532 mm

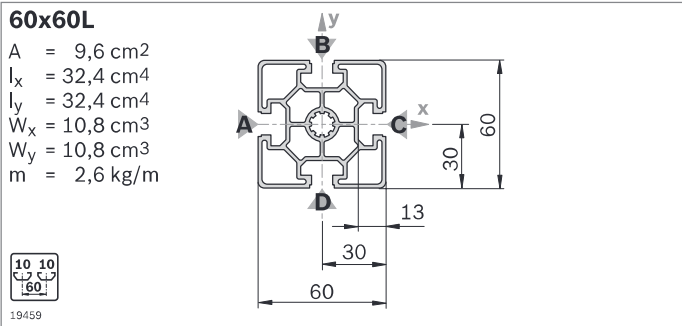

Abdeckkappe	Farbe	ESD	Nr.
60x60 (1x)	Signalgrau	100	3 842 548 808
60x60 (1x)	Schwarz	100	3 842 548 809

Material: PP

Abdeckkappe mit Loch	Farbe	ESD	Nr.
60x60 (1x)	Signalgrau	20	3 842 548 810
60x60 (1x)	Schwarz	20	3 842 548 811

Material: PP

60x60L	L (mm)	Nr.
1 Stück	50 ... 5600	3 842 992 443 / L
1 Stück M12	60 ... 5600	3 842 992 444 / L
1 Stück M12-M12	110 ... 5600	3 842 992 445 / L
1 Stück M12-D17	90 ... 5600	3 842 992 446 / L
1 Stück D17	60 ... 5600	3 842 992 449 / L
1 Stück D17-D17	80 ... 5600	3 842 992 447 / L
1 Stück D17-D17V	80 ... 5600	3 842 992 448 / L
20 Stück	5600	3 842 511 872

Quick & Easy (S. 2-8, s. Ausklappseiten)

60x60L	3 842 993 670 / ...
Länge L (mm)	50 ... 5600
Standard-Profilbearbeitung (Mindestlänge beachten, S. 2-25)	M12 / D9,8 / D17 / DB17
Individuelle Profilbearbeitung (L _{max} = 4900 mm)	DI / DIS / MT / MTS / MI / MIS / DG ¹⁾

¹⁾ DG_{max} = 45°; L_{min} = 404 / 508 mm

60x60

$A = 14,4 \text{ cm}^2$
 $I_x = 52,2 \text{ cm}^4$
 $I_y = 52,2 \text{ cm}^4$
 $W_x = 17,4 \text{ cm}^3$
 $W_y = 17,4 \text{ cm}^3$
 $m = 3,9 \text{ kg/m}$

19460

Abdeckkappe	Farbe	ESD	Nr.
60x60 (1x)	Signalgrau	100	3 842 548 808
60x60 (1x)	Schwarz	100	3 842 548 809

Material: PP

Abdeckkappe mit Loch	Farbe	ESD	Nr.
60x60 (1x)	Signalgrau	20	3 842 548 810
60x60 (1x)	Schwarz	20	3 842 548 811

Material: PP

60x90

$A = 25,8 \text{ cm}^2$
 $I_x = 214,2 \text{ cm}^4$
 $I_y = 90,5 \text{ cm}^4$
 $W_x = 47,6 \text{ cm}^3$
 $W_y = 30,2 \text{ cm}^3$
 $m = 7,0 \text{ kg/m}$

19461

Abdeckkappe	Farbe	ESD	Nr.
60x90 (1x)	Signalgrau	20	3 842 548 812
60x90 (1x)	Schwarz	20	3 842 548 813

Material: PP

Abdeckkappe mit Loch	Farbe	ESD	Nr.
60x90 (1x)	Signalgrau	20	3 842 551 050
60x90 (1x)	Schwarz	20	3 842 551 051

Material: PP

Hinweis: Schnellspanverbinder nicht verwendbar

60x60	L (mm)	Nr.
1 Stück	50 ... 5600	3 842 990 350 / L
1 Stück M12	60 ... 5600	3 842 990 351 / L
1 Stück M12-M12	110 ... 5600	3 842 990 353 / L
1 Stück M12-M16	180 ... 5600	3 842 990 354 / L
1 Stück M12-D17	90 ... 5600	3 842 990 355 / L
1 Stück M16	120 ... 5600	3 842 990 352 / L
1 Stück M16-D17	170 ... 5600	3 842 990 373 / L
1 Stück D17	50 ... 5600	3 842 990 370 / L
1 Stück D17-D17	80 ... 5600	3 842 990 357 / L
1 Stück D17-D17V	80 ... 5600	3 842 990 359 / L
20 Stück	5600	3 842 509 185

Quick & Easy (S. 2-8, s. Ausklappseiten)

60x60	3 842 993 668 / ...
Länge L (mm)	50 ... 5600
Standard-Profilbearbeitung (Mindestlänge beachten, S. 2-25)	M12 / M16 / D9,8 / D17 / DB17
Individuelle Profilbearbeitung ($L_{\max} = 4900 \text{ mm}$)	DI / DIS / MT / MTS / MI / MIS / DG ¹⁾

¹⁾ DG_{max} = 45°; L_{min} = 404 / 508 mm

60x90	L (mm)	Nr.
1 Stück	50 ... 5600	3 842 990 450 / ...
1 Stück M16	120 ... 5600	3 842 990 453 / ...
1 Stück M16-M16	240 ... 5600	3 842 990 454 / ...
1 Stück M16-D17	170 ... 5600	3 842 992 962 / ...
1 Stück M16-D17V	170 ... 5600	3 842 992 963 / ...
1 Stück M16-F2	170 ... 5600	3 842 990 472 / ...
1 Stück D17-D17	80 ... 5600	3 842 990 097 / ...
1 Stück D17-D17V	80 ... 5600	3 842 990 099 / ...
1 Stück D17V-D17V	90 ... 5600	3 842 990 098 / ...
1 Stück F1-F1	110 ... 5600	3 842 990 464 / ...
1 Stück F1-F1V	110 ... 5600	3 842 990 481 / ...
1 Stück F2-F2	110 ... 5600	3 842 990 478 / ...
10 Stück	5600	3 842 509 183

Profilbearbeitung: D17: In Nuten B/F, C/E
D17V: In Nuten A/D

Quick & Easy (S. 2-8, s. Ausklappseiten)

60x90	3 842 993 671 / ...
Länge L (mm)	50 ... 5600
Standard-Profilbearbeitung (Mindestlänge beachten, S. 2-25)	M16 / D9,8 / D17 / DB17 / F1 (A, D) ¹⁾
Individuelle Profilbearbeitung ($L_{\max} = 4900 \text{ mm}$)	DI / DIS / MT / MTS / MI / MIS / DG ¹⁾

¹⁾ An benannten Nuten

¹⁾ DG_{max} = 45°; L_{min} = 456 / 612 mm